



**PA500S/PA503S/PA500X/
PA503X/PA503W/PA503SP/
PA503XP/PA503SB/PA503XB/
PA503SE/PA503XE**
Käyttöopas

Model No. VS16955/VS16905/VS16956/VS16909/
VS16907/VS16905/VS16909

Hyväksyntä

FCC-lausunto

Tämä laite täyttää FCC-määräysten osan 15 vaatimukset. Käyttö on alistettu seuraavalle kahdelle ehdolle: (1) tämä laite ei voi aiheuttaa haitallisia häiriöitä, ja (2) tämän laitteen täytyy hyväksyä minkä tahansa vastaanotetun häiriön, mukaanlukien häiriön, joka voi aiheuttaa ei-halutun toiminnon.

Tämä laite on testattu ja todettu olevan FCC:n sääntöjen kohdan 15 digitaalilaitteiden luokituksen B mukainen. Nämä rajat on suunniteltu antamaan kotikäytössä riittävän suojan vahingollisia sivuvaikutuksia vastaan. Tämä laite tuottaa, käyttää ja voi säteillä radiotaajuista energiaa ja jos sitä ei ole asennettu tai käytetä ohjeiden mukaisesti, se voi aiheuttaa häiriöitä radioliikenteeseen. Ei ole kuitenkaan takeita siitä ettei yksittäisessä asennuksessa esiintyisi häiriöitä. Jos laite aiheuttaa häiriöitä radio- tai tv-lähetyksiin, ne voidaan varmistaa kytkemällä laite pois päältä ja takaisin päälle. Häiriöiden poistamiseksi suositellaan seuraavia toimenpiteitä:

- Vaihda vastaanottimen antennin asentoa ja paikkaa.
- Siirrä laite kauemmaksi vastaanottimesta.
- Liitä laite pistorasiaan, joka kuuluu eri piiriin kuin vastaanottimen pistorasia.
- Ota yhteyttä myyjään tai kokeneeseen radio/TV-asentajaan.

Varoitus: Sinua varoitetaan, että muutokset tai muunnelmät, joita yhdenmukaisuudesta vastaava osapuoli ei nimenomaisesti ole hyväksynyt, voivat mitätöidä valtuutesi käyttää laitteistoa.

Kanadaa varten

- Tämä Luokan B digitaalinen laite täyttää Kanadan vaatimukset ICES-003.
- Cet appareil numérique de la classe B est conforme à la norme NMB-003 du Canada.

CE-yhdenmukaisuus eurooppalaisia maita varten



Tämä laite on sähkömagneettista yhteensopivuutta (EMC) koskevan direktiivin 2014/30/EU ja matalajännittdirektiivin 2014/35/EU mukainen.

Seuraava koskee vain Euroopan Unionin (EU) jäsenmaita:

Oikealla näkyvä tunnus vastaa sähkö- ja elektroniikkalaiteromun jätehuoltoa (WEEE) koskevaa direktiiviä 2012/19/EU.

Tällä tunnuksella merkityjä laitteita ei saa hävittää talousjätteiden mukana vaan ne on vietävä hävitettäväksi paikkakunnalla olevaan keräys- tai palautuspisteeseen paikallisten säädösten mukaisesti.

Jos laitteen paristoissa, akuissa tai nappiparistoissa on kemiallinen symboli Hg, Cd, tai Pb, se tarkoittaa, että pariston raskasmetallisältö on yli 0,0005 % elohopeaa tai yli 0,002 % kadmiumia tai yli 0,004 % lyijyä.



Tärkeitä turvaohjeita

1. Lue nämä ohjeet.
2. Säilytä nämä ohjeet.
3. Ota huomioon kaikki varoitukset.
4. Noudata kaikkia ohjeita.
5. Älä käytä laitetta veden lähellä. Varoitus: Tulipalon tai sähköiskun vaaran vähentämiseksi älä altista tätä laitetta sateelle tai kosteudelle.
6. Puhdistetaan vain kuivalla kankaalla.
7. Älä tuki ilma-aukkoja. Asenna valmistajan ohjeiden mukaisesti.
8. Älä asenna laitetta lähelle lämpölähteitä kuten esimerkiksi lämpöpatteria, lämpörekisteriä tai uunia sekä muita laitteita (kaiuttimet mukaanlukien) jotka tuottavat lämpöä.
9. Älä jätä huomiotta polarisoidun tai maadoitetun pistokkeen turvarakennetta. Polarisoitussa pistokkeessa on kaksi terää joista toinen on leveämpi. Maadoitettussa pistokkeessa on kaksi terää ja kolmas pistoke, joka on maadoitusta varten. Leveä terä ja kolmas piikki on turvatae. Jos pistoke ei sovi sähkörasiaasi, ota yhteyttä sähkömieheen, joka vaihtaa sähkörasian pistokkeeseen sopivaksi.
10. Varmista että virtajohdon yli ei kävellä tai ettei sitä puristeta varsinkaan pistoke- ja liitinkohdista, sekä laitteesta ulostulevista kohdista. Varmista että virtalähde on lähellä laitetta helposti saavutettavissa.
11. Käytä ainoastaan valmistajan määrittelemiä liitännäisiä/apulaitteita.
12. Käytä ainoastaan rattaiden, jalustan, kolmijalan, kannattimen tai pöydän kanssa, joka on valmistajan määrittelemä. Käyttäessäsi rattaita, ole varovainen liikutellessa laite/ratasyhdistelmää, jotta välttyisit vahingolta sen kaatuessa.
13. Irroita laitteen virtajohto, jos et käytä sitä pitkään aikaan.
14. Ota yhteyttä ainoastaan valtuutettuun huoltoon. Sinun tulee ottaa yhteyttä huoltoon, jos laite vahingoittuu esimerkiksi virtajohto tai pistoke vahingoittuu, nestettä kaatuu laitteen päälle tai tavaroita kaatuu laitteeseen, laite joutuu sateeseen tai kostuu, ei toimi normaalisti tai putoaa.



Selvitys RoHS2-yhteensopivuudesta

Tämä tuote on suunniteltu sekä valmistettu Euroopan parlamentin ja neuvoston 2011/65/EU-direktiivin mukaan koskien tiettyjen myrkyllisten aineiden käytön rajoittamista sähkö- ja elektroniikkalaitteistossa (RoHS2-direktiivi) ja se täyttää Euroopan Teknisen komission (TAC) asettamat enimmäipitoisuudet alla olevan kaavion mukaan:

Aine	Ehdotettu enimmäispitoisuus	Todellinen pitoisuus
Lyijy (Pb)	0.1%	< 0.1%
Elohopea (Hg)	0.1%	< 0.1%
Kadmium (Cd)	0.01%	< 0.01%
Kuudenarvoinen kromi (Cr ⁶⁺)	0.1%	< 0.1%
Polybromibifenyyli (PBB)	0.1%	< 0.1%
Polybromidifenyylieetteri (PBDE)	0.1%	< 0.1%

Tietyt komponentit ovat vapautettuja yllä olevan listan pitoisuuksista RoHS2-direktiivin liitteen III mukaisesti.

Esimerkkejä tällaisista vapautetuista komponenteista ovat:

1. Elohopean määrä kylmäkatodiloisteputkissa ja ulkoelektrodiloisteputkissa (CCFL ja EEFL) erikoistarkoituksiin eivät ylitä arvoja (lamppua kohti):
 - (1) Lyhyt pituus (≤ 500 mm): maksimi 3,5 mg lamppua kohti.
 - (2) Keskivälin pituus (> 500 mm ja ≤ 1.500 mm): maksimi 5 mg lamppua kohti.
 - (3) Pitkä pituus (> 1.500 mm): maksimi 13 mg lamppua kohti.
2. Lyijy katodisädeputkien lasissa.
3. Lyijyn määrä lasisissa loisteputkissa ei ylitä 0,2 % painosta.
4. Lyijy alumiinin seososana sisältää painosta enintään 0,4 %.
5. Kupari seososana sisältää painosta enintään 4 %.
6. Lyijy korkea sulamislämpötila -tyyppisissä juotteissa (eli lyijypohjaisissa seoksissa, jotka sisältävät 85 % painosta tai enemmän lyijyä).
7. Sähkö- ja elektroniikkaosat, jotka sisältävät lyijyä lasissa tai keramiikassa muussa kuin eristävässä keramiikassa kondensaattoreissa, esim. pietsoelektronisissa laitteissa tai lasi- tai keramiikkamatriisiyhdisteessä.

Copyright-tiedot

Copyright © ViewSonic® Corporation, 2018. Kaikki oikeudet pidätetään. Macintosh ja Power Macintosh ovat Apple Inc:n rekisteröityjä tavaramerkkejä. Microsoft, Windows, Windows NT ja Windows logo ovat Microsoft Corporationin rekisteröityjä tavaramerkkejä Yhdysvalloissa ja muissa maissa. ViewSonic, kolmen linnun logo, OnView, ViewMatch ja ViewMeter ovat ViewSonic Corporationin rekisteröityjä tavaramerkkejä. VESA on Video Electronics Standards Associationin rekisteröity tavaramerkki. DPMS ja DDC ovat VESA:n tavaramerkkejä. PS/2, VGA ja XGA ovat International Business Machines Corporationin rekisteröityjä tavaramerkkejä. Vastuuvapauslauseke: ViewSonic Corporation ei ole vastuussa tämän oppaan teknisistä tai painovirheistä tai puutteista eikä satunnaisista tai välillisistä vahingoista, jotka johtuvat tämän materiaalin toimittamisesta tai tämän tuotteen toimivuudesta tai käytöstä. Jatkuvan tuotekehittelyn johdosta ViewSonic Corporation pidättää oikeuden muuttaa tuotteen teknisiä tietoja ilman eri ilmoitusta. Tämän asiakirjan sisältämiin tietoihin voidaan tehdä muutoksia ilman eri ilmoitusta. Tämän asiakirjan osia ei saa kopioida, jäljentää tai välittää millään tavalla mihinkään tarkoitukseen ilman ViewSonic Corporationin etukäteen antamaa kirjallista lupaa.

Tuotteen rekisteröinti

Mahdollisiin tuotteen tulevaisuuden tarpeisiin varautuaksesi ja vastaanottaaksesi lisätuotetietoja, kun niitä on saatavilla, siirry aluettasi vastaavaan osaan ViewSonicin web-sivustolla ja rekisteröi tuotteesi verkossa. Tuotteen rekisteröinti antaa sinulle parhaat valmiudet tulevaisuuden asiakaspalvelutarpeiden täyttämiseen. Tulosta tämä käyttöopas ja täytä tiedot "Omaa arkistoa varten"-osaan. Katso lisätietoja tämän käyttöoppaan "Asiakastuki"-osasta.

Rekisteritiedot

Tuotteen nimi:	PA500S/PA503S/PA500X/PA503X/PA503W/PA503SP/ PA503XP/PA503SB/PA503XB/PA503SE/PA503XE ViewSonic DLP Projector
Mallinumero:	VS16955/VS16905/VS16956/VS16909/VS16907/ VS16905/VS16909
Asiakirjan numero:	PA500S/PA503S/PA500X/PA503X/PA503W/ PA503SP/PA503XP/PA503SB/PA503XB/PA503SE/ PA503XE_UG_FIN Rev. 1A 05-11-18
Sarjanumero:	_____
Ostopäivä:	_____

Tuotteen hävittäminen sen elinkaaren lopussa

Tämän tuotteen lamppu sisältää elohopeaa, joka voi olla vaarallista sinulle ja ympäristölle. Käsittele sitä varoen ja hävitä paikallisten tai alueellisten säädösten mukaisesti.

ViewSonic kunnioittaa ympäristöä ja on sitoutunut työskentelemään ja elämään vihreästi. Kiitos, kun osallistut älykkäämpään, vihreämpään tietojenkäsittelyyn. Katso lisätietoja ViewSonicin web-sivustolta.

Yhdysvallat ja Kanada: <http://www.viewsonic.com/company/green/recycle-program/>

Eurooppa: <http://www.viewsoniceurope.com/eu/support/call-desk/>

Taiwan: <http://recycle.epa.gov.tw/>

Sisällysluettelo

Tärkeät turvallisuusohjeet	2	Projektorin käyttäminen valmiustilassa.....	31
Johdanto.....	4	Äänen säätäminen.....	31
Projektorin ominaisuudet	4	Projektoria sammuttaminen.....	32
Toimituksen sisältö	4	Valikon käyttö	33
Ohjaimet ja toiminnot	5	Huolto.....	43
Projektoria sijoitus	9	Projektoria ylläpito	43
Asennuspaikan valitseminen.....	9	Pölysuodattimen käyttäminen (lisävaruste)	43
Projektion mitat.....	10	Lampputiedot.....	45
Liitännät.....	13	Vianmääritys	48
Tietokoneen tai monitorin liittäminen	14	Tekniset tiedot	49
Videolähdelaiteiden liittäminen	15	Mitat.....	49
Äänen toistaminen projektorin kautta.....	16	Kattotelineen asennus	49
Käyttö.....	17	IR-ohjaustaulukko	50
Projektoria käynnistäminen	17	RS232-komentotaulukko	51
Valikkojen käyttäminen	18	Ajoituskaavio.....	60
Salasanatoiminnon käyttäminen	19	Projektoria tekniset tiedot.....	64
Tulosignaalin kytkentä.....	21	Tekijänoikeustiedot.....	66
Projektiokuvan säätäminen	22		
Suurennus ja tietojen haku	23		
Kuvasuhteen valitseminen	23		
Kuvan optimoiminen	25		
Esityksen ajastimen asettaminen.....	28		
Kuvan piilottaminen.....	29		
Ohjauspainikkeiden lukitseminen	29		
Korkeassa paikassa käyttäminen.....	29		
CEC-toiminnon käyttäminen	30		
3D-toimintojen käyttäminen	30		

Tärkeät turvallisuusohjeet

Projektori on suunniteltu ja testattu tietoteknisten laitteiden viimeisimpien turvallisuusstandardien mukaisesti. Tuotteen käyttöturvallisuuden takaamiseksi on kuitenkin tärkeää noudattaa tämän ohjekirjan ja tuotteeseen merkityjä ohjeita.

Turvallisuusohjeet

1. **Lue tämä ohjekirja ennen projektorin käyttöä.** Säilytä se tulevia käyttökertoja varten.
2. **Älä katso suoraan projektorin linssihin käytön aikana.** Voimakas valonsäde voi vahingoittaa silmiä.
3. **Vain pätevä huoltoteknikko saa huoltaa laitetta.**
4. **Avaa linssien suljin tai poista linssien suojus aina projektorin lampun ollessa päällä.**
5. Verkköjännite EI ole vakaa kaikissa maissa. Tämä projektori on suunniteltu toimimaan turvallisesti verkkojännitteellä 100 - 240 V AC. Se voi sammua, jos virta katkeaa tai ± 10 ylijännitteen esiintyessä. **Jos alueen verkkojännite voi vaihdella tai katketa, suosittelemme liittämään projektorin lisästabilointipiirin, ylijännitesuojan tai katkeamattoman tehonsyötön kautta.**
6. Älä peitä projektiolinssessä millään esineellä projisoinnin aikana, muutoin peittävä kohde voi kuumentua ja epämuodostua tai jopa aiheuttaa tulipalon. Kytke lamppu pois päältä väliaikaisesti painamalla painiketta BLANK (TYHJÄ) projektorissa tai kaukosäätimessä.
7. Lamppu kuumenee käytön aikana erittäin kuumaksi. Anna projektorin jäähtyä noin 45 minuuttia ennen lamppukokoonpanon poistamista vaihtoa varten.
8. Älä käytä lamppeja sen jälkeen, kun lampun nimelliskäyttöikä on saavutettu. Jos lamppeja käytetään liikaa nimelliskäyttöiän yli, ne voivat joissakin tapauksissa rikkoutua.
9. Älä koskaan vaihda lamppukokoonpanoa tai elektronisia osia, jos projektoria ei ole irrotettu virtalähteestä.
10. Älä aseta tätä tuotetta epävakaaseen kärryyn, telineeseen tai epävakaalle tasolle. Tuote voi pudota ja aiheuttaa vakavia vahinkoja.
11. Älä yritä purkaa tätä projektoria. Laitteen sisällä on vaarallisen suuria jännitteitä ja olemassa on kuolemanvaara, jos kosketat jännitteenalaisia osia. Ainoa käyttäjän huollettavissa oleva osa on lamppu, jossa on irrotettava suojus. Muita suojia ei saa missään tapauksessa poistaa tai purkaa. Vain pätevä huoltoteknikko saa huoltaa laitetta.
12. Älä aseta tätä projektoria seuraaviin ympäristöihin.
 - Heikosti tuuletettu tai rajallinen tila. Varmista, että laitteesta on seiniin vähintään 50 cm tilaa ja että projektorin ympärillä on vapaata tilaa ilmankiertoa varten.
 - Paikat, joissa lämpötila voi nousta erittäin korkeaksi, kuten auton sisällä kaikkien ikkunoiden ollessa kiinni.
 - Paikat, joissa liiallinen kosteus, pöly tai tupakansavu voi aiheuttaa optisten osien kontaminaation, jolloin projektorin käyttöikä lyhenee ja kuva tummuu.
 - Palohälytyksien lähellä olevat paikat
 - Paikat, joiden ympäristölämpötila on yli 40 °C / 104 °F
 - Paikat, jotka ovat yli 3 000 m (10 000 jalkaa) korkeudessa.

13. Tuuletusaukkoja ei saa peittää. Jos tuuletusaukot ovat peittyneet, projektorin sisäosa ylikuumenee ja seurauksena voi olla tulipalo.
 - Älä aseta tätä projektoria peiton, vuoteen tai muun pehmeän alustan päälle.
 - Projektoria ei saa peittää kankaalla tai muulla esineellä.
 - Projektorin lähelle ei saa asettaa syttyviä esineitä.
14. Aseta projektori aina tasaiselle ja vaakasuuntaiselle alustalle käytön aikana.
 - Älä käytä projektoria, jos se on asetettu yli 10 asteen kulmaan vasemmalle tai oikealle tai yli 15 asteen kulmaan eteen- tai taaksepäin. Jos projektoria käytetään, kun se ei ole täysin vaakasuunnassa, lampussa voi esiintyä häiriöitä tai se voi vaurioitua.
15. Älä aseta projektoria pystyasentoon. Muutoin projektori voi pudota ja aiheuttaa henkilövahinkoja tai projektorin vaurioitumisen.
16. Älä astu projektorin päälle tai aseta sen päälle mitään esineitä. Muutoin projektorin fyysisten vaurioiden lisäksi vaarana ovat onnettomuudet ja henkilövahingot.
17. Projektorin lähelle ei saa asettaa nesteitä. Jos projektoriin roiskutetaan nesteitä, se voi vioittua. Jos projektori kastuu, irrota se verkkovirrasta ja ota yhteyttä paikalliseen huoltoliikkeeseen projektorin huoltamiseksi.
18. Tämä tuote voi esittää käänteisiä kuvia kattoasennusta varten.



Käytä ainoastaan hyväksytyä kattoasennussarjaa projektorin asentamiseksi ja varmista, että se on asennettu hyvin paikoilleen.

19. Projektorin tuuletusäleiköstä voi tulla lämmintä ilmaa ja hajuja käytön aikana. Tämä on normaalia, se ei ole projektorin vikojen merkki.
20. Älä käytä turvapalkkia kuljettamiseen tai asentamiseen. Sitä tulee käyttää kaupallisesti saatavilla olevalla varkaudenestokaapelilla.
21. HUOMIO

Tämä tuote voi päästää mahdollisesti vaarallista optista säteilyä. Älä katso lampuun sen ollessa päällä. Voi olla haitallista silmille. Riskiryhmä 2. Kuten muissakin valonlähteissä, älä tuojota suoraan säteeseen, RG2 IEC 62471-5:201

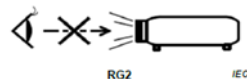

Varoitus

- **TÄMÄ LAITE TULEE MAADOITTA.**
- **Asenna helposti käytettävissä oleva katkaisin pysyvään johdotukseen laitteen asentamisen yhteydessä tai liitä virtapistoke laitteen lähellä olevaan helppopääsyiseen pistorasiaan. Jos laitteen käytön aikana esiintyy häiriöitä, katkaise laitteen virta katkaisimesta tai irrota pistoke pistorasiasta.**

Projektorin kattoasennuksen turvallisuusohjeet

Haluamme taata projektorin hyvän käyttökokemuksen ja annamme seuraavat turvallisuusohjeet henkilö- ja omaisuusvahinkojen välttämiseksi.

Jos haluat asentaa projektorin kattoon, suosittelemme käyttämään asianmukaista projektorin kattoasennussarjaa ja varmistamaan, että se on asennettu hyvin ja turvallisesti.

Jos käytät sopimatonta projektorin kattoasennussarjaa, projektori voi pudota katosta virheellisen kiinnityksen vuoksi käyttäessä sopimattoman kokoisia ruuveja.

Voit hankkia kattoasennussarjan samasta liikkeestä, josta hankit projektorin. Suosittelemme hankkimaan myös erillisen turvakaapelin ja kiinnittämään sen hyvin projektorin varkaudenestolukitukseen ja kattotelineen jalustaan. Tämä tarjoaa projektorille lisäturvaa, jos kattotelineen kiinnitysosat löystyvät.

Projektorin ominaisuudet

Projektorin tarjoaa tehokkaan optisen projektion sekä käyttäjäystävällisen muotoilun erinomaista luotettavuutta ja helppoa käyttöä varten.

 **Jotkin ominaisuuksista eivät välttämättä ole saatavilla projektorissasi. Todellinen suorituskyky voi vaihdella mallikohtaisesti.**

- Virransäästötoiminto laskee lampun virrankulutusta jopa 70%, kun tulosignaalia ei havaita tiettyyn aikaan.
- Esityksen ajastin parempaa ajan hallintaa varten esityksien aikana
- Tukee 3D-näyttöä
- Värihallinta mahdollistaa värin säätämisen omien tarpeiden mukaan
- Alle 0,5 W virrankulutus, kun virransäästötila on päällä
- Näytön värin korjaus, joka mahdollistaa projisoinnin pintoihin useilla esiasetetuilla väreillä
- Nopea automaattihaku nopeuttaa signaalin tunnistusta
- Väri-tilat tarjoavat valintoja erilaisiin projisointitarkoituksiin
- Yhdellä painikkeella toimiva automaattinen säätö parhaan kuvan laadun näyttämiseksi (koskee vain analogista signaalia)
- Digitaalinen keystone-korjaus vääristyneiden kuvien korjaamiseksi
- Säädettävä värihallinnan säädin tietojen/videon näyttöä varten
- 1,07 miljardin värin näyttömahdollisuus
- Monikieliset On-Screen Display (OSD) -valikot
- Valittavissa oleva normaali ja säästötila virrankulutuksen vähentämiseksi
- Komponentti HDTV-yhteensopivuus (YPbPr)
- HDMI CEC (Consumer Electronics Control) -toiminto mahdollistaa synkronisoidun virran päälle/pois kytkemisen projektorin ja sen HDMI-liittimeen liitetyn CEC-yhteensopivan DVD-soittimen välillä

 **Projisoidun kuvan kirkkaus vaihtelee ympäristön valo-olosuhteiden, valitun tulosignaalin kontrasti-/kirkkausasetuksien mukaan ja se on suoraan suhteessa projisointietäisyyteen.**

 **Lampun kirkkaus heikkenee ajan kuluessa ja se voi vaihdella lampun valmistajan määrityksien mukaisesti. Tämä on normaalia ja odotettua.**

Toimituksen sisältö

1. Projektori
2. Virtajohto
3. Pikaopas
4. Kaukosäädin ja paristot
5. VGA-kaapeli
6. Varalamppu (lisävaruste) (ota yhteyttä valtuutettuun huoltopalveluun lampun vaihtamiseksi)
7. Pehmeä kuljetuslaukku (lisävaruste)
8. Pölysuodatin (lisävaruste)

Ohjaimet ja toiminnot

Projektori

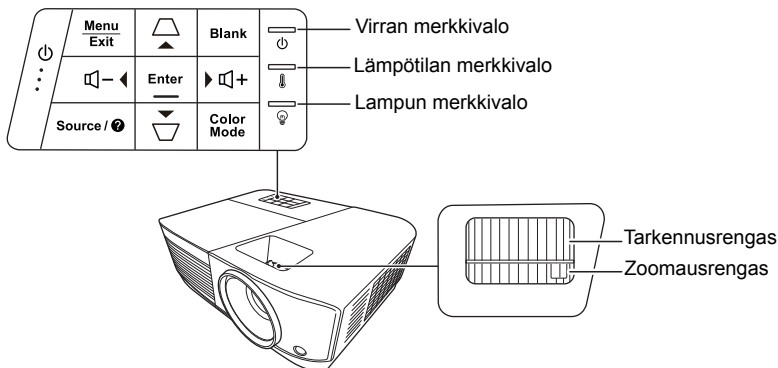

- **⏻ Teho**
Siirtää projektorin valmiustilaan ja virran päälle.
- **▭ / ▭ (Keystone-painikkeet)**
Korjaa manuaalisesti kulmallisesta projektiosta aiheutuvat vääristyneet kuvat.
- **◀ Vasen/ ▶ Oikea/ ▲ Ylös/ ▼ Alas**
Valitsee valikkovalinnat ja suorittaa säädöt, kun On-Screen Display (OSD) -valikko on avattu.
- **Menu (Valikko)**
Kytkee On-Screen Display (OSD) -valikon päälle.
- **Exit (Lopeta)**
Siirtyä takaisin edelliseen OSD-valikkoon, poistuu ja tallentaa valikon asetukset.
- **Source (Lähde)**
Näyttää lähteen valintapalkin.
- **🔍 (Ohje)**
Näyttää OHJE-valikon painamalla pitkään 3 sekunnin ajan.
- **Blank (Tyhjä)**
Piilottaa näytön kuvan.
- **Enter (Siirry)**
Aktivoi On-Screen Display (OSD) -valikkovalinnan, kun On-Screen Display (OSD) -valikko on avattu.
- **Color Mode (Väri-tila)**
Valitsee saatavilla olevan kuvan asetustilan.
- **🔊+ (Äänenvoimakkuus ylös)**
Lisää äänenvoimakkuutta.
- **🔊- (Äänenvoimakkuus alas)**
Laskee äänenvoimakkuutta.

Kaukosäädin

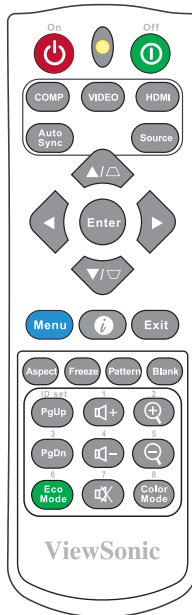

 **Katso lisätietoa hiiren ohjauspainikkeiden (Sivu ylös, Sivun alas), käytöstä osiosta "Etätoiminnon PgUp (Sivu ylös)/PgDn (Sivun alas) käyttäminen" sivulla 7.**

- **⏻ Päällä/ ⏹ Pois**
Siirtää projektorin valmiustilaan ja virran päälle.
- **COMP**
Valitsee lähteen **Tietokone tulo** -portista näyttöä varten.
- **VIDEO**
Valitsee lähteen **VIDEO tai S-VIDEO** -portista näyttöä varten.
- **HDMI**
Valitsee lähteen **HDMI** -portista näyttöä varten.
- **Auto Sync (Auto Synk)**
Määrittää automaattisesti parhaat kuva-ajat näytetylle kuvalle.
- **Source (Lähde)**
Näyttää lähteen valintapalkin.
- **◻ / ◻ (Keystone-painikkeet)**
Korjaa manuaalisesti kulmallisesta projektiosta aiheutuvat vääristyneet kuvat.
- **Enter (Siirry)**
Suorittaa valitun On-Screen Display (OSD) -valikkovalinnan.
- **◀ Vasen/ ▶ Oikea/ ▲ Ylös/ ▼ Alas**
Valitsee halutut valikkovalinnat ja suorittaa säädöt.
- **Menu (Valikko)**
Kytkee On-Screen Display (OSD) -valikon päälle.
- **ℹ (Tiedot)**
Näyttää **TIETOJA**-valikon.
- **Exit (Lopeta)**
Poistuu ja tallentaa valikkoasetukset.

- **Aspect (Kuvakulma)**
Näyttää kuvasuhteen valintapalkin.
- **Freeze (Pysäytä)**
Pysäyttää näytön kuvan.
- **Pattern (Kuvio)**
Näyttää piilossa olevan testimallin.
- **Blank (Tyhjä)**
Piilottaa näytön kuvan.
- **PgUp (Sivu ylös)/PgDn (Sivu alas)**
Käyttää näytön ohjelmisto-ohjelmaa (liitetyllä tietokoneella), joka vastaa Sivun ylös/alas -komentoja (esim. Microsoft PowerPoint).
- **Äänvoimakkuus ylös**
Lisää äänenvoimakkuutta.
- **Äänvoimakkuus alas**
Laskee äänenvoimakkuutta.
- **Mykistä**
Kytkee projektorin äänen päälle tai pois päältä.
- **Zoomaa sisään**
Suurentaa projektiokuvan kokoa.
- **Zoomaa ulos**
Pientää projektiokuvan kokoa.
- **Color Mode (Väri-tila)**
Näyttää väri-tilan valintapalkin.
- ☞ **Käytettävissä, kun tietokoneen tulosignaali on valittu.**
- **Eco Mode (Eko-tila)**
Näyttää lamppu-tilan valintapalkin.

Kaukosäätimen koodi

Projektoriin voidaan asettaa 8 eri kaukosäätimen koodia, 1 - 8. Kun useampaa projektorია käytetään lähekkäin samanaikaisesti, kaukosäätimen koodia vaihtamalla voidaan estää muiden kaukosäätimien aiheuttamat häiriöt. Aseta kaukosäätimen koodi projektoriin ennen kaukosäätimen koodin vaihtamista.

Vaihda projektorin koodia valitsemalla asetus väliltä 1 - 8 valikossa **JÄRJESTELMÄ > Kaukosäätimen koodi**.

Vaihda kaukosäätimen koodia painamalla vähintään 5 sekunnin ajan samanaikaisesti painiketta **ID set (ID-asetus)** ja numeropainiketta, joka vastaa projektorin OSD-valikossa asetettua kaukosäätimen koodia. Koodin lähtöarvo on 1. Kun koodiksi asetetaan arvo 8, kaukosäätimellä voidaan hallita kaikkia projektoreita.

☞ **Jos projektoriin ja kaukosäätimeen on asetettu eri koodit, kaukosäädin ei vastaa. Näyttöön tulee tällöin näkyviin viesti, joka muistuttaa vaihtamaan kaukosäätimen koodin.**

Kaukosäädinasetus	8
Kaukosäätimen koodi	8

Etätoiminnon PgUp (Sivu ylös)/PgDn (Sivu alas) käyttäminen

Voit pitää esityksiä joustavasti käyttämällä tietokonetta kaukosäätimellä.

1. Aseta tulosignaali tietokonesignaaliksi.
2. Liitä projektori tietokoneeseen tai sylimikroon USB-kaapelilla ennen kaukosäätimen käyttämistä tietokoneen hiiren sijasta. Katso lisätietoa osiosta "[Tietokoneen tai monitorin liittäminen](#)" sivulla 14.

3. Käytä näytön ohjelmisto-ohjelmaa (liitetyllä tietokoneella), joka vastaa Sivun ylös/alas-komentoja (esim. Microsoft PowerPoint), painamalla painiketta **PgUp (Sivu ylös)**/**PgDn (Sivu alas)**.

Kaukosäätimen toiminta-alue

Katso kuvasta lisätietoa kaukosäätimen infrapuna-anturista (antureista) (IR). Kaukosäädin on asetettava 30 asteen pystysuoraan kulmaan projektorin infrapuna-anturiin (antureihin) nähden, jotta se toimisi oikein. Kaukosäätimen ja anturin (antureiden) välinen etäisyys saa olla korkeintaan 8 metriä (~ 26 jalkaa).

Varmista, ettei kaukosäätimen ja projektorin infrapuna-anturien välissä ole esteitä, jotka voivat estää infrapunasäteen.

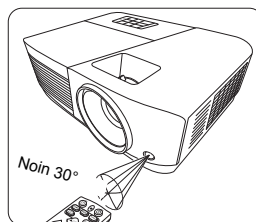

Kaukosäätimen paristojen vaihto

1. Avaa paristokotelon kansi kääntämällä kaukosäädin toisinpäin nähdäksesi sen takaosan, paina kannen koloa ja liu'uta sitä alaspäin nuolen suuntaan kuvan mukaisesti.
2. Poista paristot (tarvittaessa) ja asenna kaksi AAA-paristoa noudattaen akkukotelon pohjassa olevia napaisuusmerkintöjä. Positiivinen (+) tulee asettaa positiiviseen ja negatiivinen (-) negatiiviseen.
3. Asenna kansi takaisin kohdistamalla se alustaan ja painamalla se takaisin paikoilleen. Lopeta painaminen, kun kuulet napsahduksen.

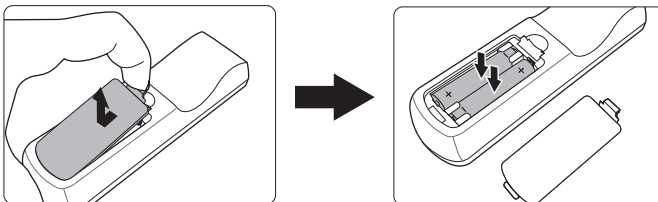

VAROITUS

- Vältä jättämästä kaukosäädintä ja paristoja ympäristöön, jossa lämpötila tai kosteustaso on liian korkea (esim. keittiö, kylpyhuone, sauna, auringonvalo tai suljettu auto).
- Vaihda paristo vain samaan tai vastaavanlaiseen paristoon, jota pariston valmistaja suosittelee.
- Hävitä käytetyt paristot valmistajan ohjeiden mukaisesti ja paikallisia ympäristömääräyksiä noudattamalla.
- Älä koskaan heitä paristoja avotuleen. Olemassa on räjähdysvaara.
- Jos paristojen virta loppuu tai jos kaukosäädintä ei käytetä pitkään aikaan, poista paristot mahdollisten paristovuotojen aiheuttamien kaukosäätimen vaurioiden välttämiseksi.

Projektorin sijoitus

Asennuspaikan valitseminen

Asennuspaikka valitaan huoneen ominaisuuksien tai omien makujen mukaan. Huomioi näytön koko ja sijainti, sopivan pistorasian sijainti sekä projektorin ja muiden laitteistojen sijainti ja etäisyys.

Projektori on suunniteltu asennettavaksi johonkin seuraavasta asennuskohteesta:

1. Eteen pöytä

Valitse sijainti projektorin ollessa lattian lähellä näytön edessä. Tämä on yleisin tapa sijoittaa projektori nopeaa asetusta ja kannettavuutta varten.

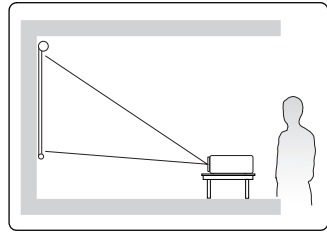

2. Eteen katto

Valitse sijainti projektorin ollessa ripustettu lyösalaisin katosta näytön edessä.

Hanki kattoasennussarja jälleenmyyjältä projektorin asentamiseksi kattoon.

Aseta **Eteen katto** valikossa **JÄRJESTELMÄ > Projektorin asento**, kun projektori on kytketty päälle.

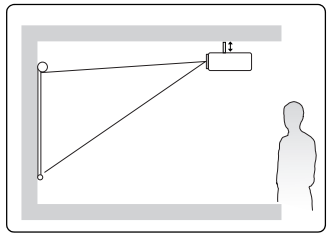

3. Taakse katto

Valitse sijainti projektorin ollessa ripustettu lyösalaisin katosta näytön takana.

Tämä asennuskohde vaatii erityisen takaprojektionäytön ja projektorin kattoasennussarjan.

Aseta **Taakse katto** valikossa **JÄRJESTELMÄ > Projektorin asento**, kun projektori on kytketty päälle.

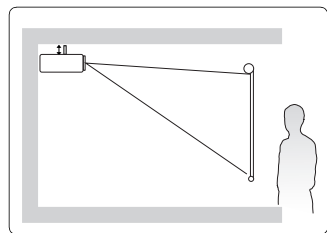

4. Taakse pöytä

Valitse sijainti projektorin ollessa lattian lähellä näytön takana.

Huomaa, että erityinen takaprojektionäyttö vaaditaan.

Aseta **Taakse pöytä** valikossa **JÄRJESTELMÄ > Projektorin asento**, kun projektori on kytketty päälle.

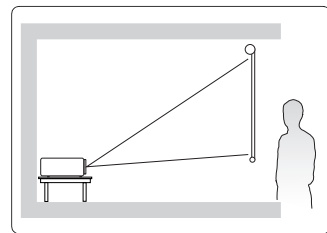

Projektion mitat

 Alla mainittu "valkokangas" viittaa valkokankaaseen, joka sisältää yleensä valkokankaan pinnan ja tukirakenteen.

 Katso tämän projektorin alkuperäinen näytön resoluutio osiosta "Projektorin tekniset tiedot" sivulla 64.

PA500S/PA503S/PA500X/PA503X/PA503SP/PA503XP/ PA503SB/PA503XB/PA503SE/PA503XE

- 4:3 kuva 4:3 valkokankaalla

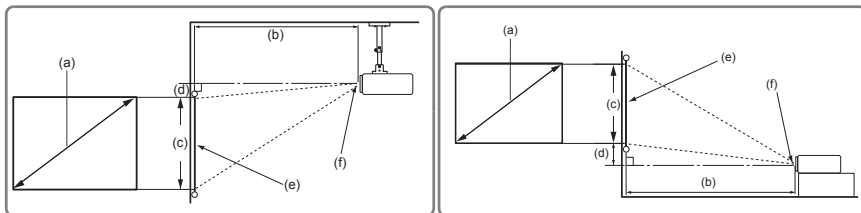

- 4:3 kuva 16:10 valkokankaalla

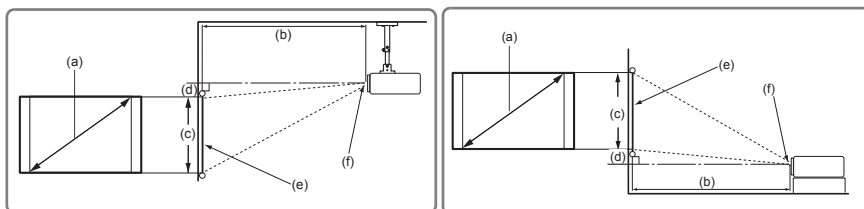

(e): Valkokangas (f): Linssien keskipiste

(a) Näyttökoko		4:3 kuva 4:3 valkokankaalla									
		(b) Projisointiväli				(c) Kuvan korkeus		(d) Pystysuuntainen poikkeama			
		min.		maks.				min.		maks.	
tuuma	mm	tuuma	mm	tuuma	mm	tuuma	mm	tuuma	mm	tuuma	mm
60	1524	94	2385	103	2623	36	914	3,6	91,4	3,6	91
70	1778	110	2782	120	3060	42	1067	4,2	106,7	4,2	107
80	2032	125	3179	138	3497	48	1219	4,8	121,9	4,8	122
90	2286	141	3577	155	3935	54	1372	5,4	137,2	5,4	137
100	2540	156	3974	172	4372	60	1524	6,0	152,4	6,0	152
110	2794	172	4372	189	4809	66	1676	6,6	167,6	6,6	168
120	3048	188	4769	207	5246	72	1829	7,2	182,9	7,2	183
130	3302	203	5167	224	5683	78	1981	7,8	198,1	7,8	198
140	3556	219	5564	241	6121	84	2134	8,4	213,4	8,4	213
150	3810	235	5962	258	6558	90	2286	9,0	228,6	9,0	229
160	4064	250	6359	275	6995	96	2438	9,6	243,8	9,6	244
170	4318	266	6756	293	7432	102	2591	10,2	259,1	10,2	259
180	4572	282	7154	310	7869	108	2743	10,8	274,3	10,8	274

(a) Näyttökoko		4:3 kuva 16:10 valkokankaalla									
		(b) Projisointiväli				(c) Kuvan korkeus		(d) Pystysuuntainen poikkeama			
		min.		maks.				min.		maks.	
tuuma	mm	tuuma	mm	tuuma	mm	tuuma	mm	tuuma	mm	tuuma	mm
60	1524	83	2106	91	2317	32	808	3,2	81	3,2	81
70	1778	97	2457	106	2703	37	942	3,7	94	3,7	94
80	2032	111	2809	122	3089	42	1077	4,2	108	4,2	108
90	2286	124	3160	137	3476	48	1212	4,8	121	4,8	121
100	2540	138	3511	152	3862	53	1346	5,3	135	5,3	135
110	2794	152	3862	167	4248	58	1481	5,8	148	5,8	148
120	3048	166	4213	182	4634	64	1615	6,4	162	6,4	162
130	3302	180	4564	198	5020	69	1750	6,9	175	6,9	175
140	3556	194	4915	213	5406	74	1885	7,4	188	7,4	188
150	3810	207	5266	228	5793	79	2019	7,9	202	7,9	202
160	4064	221	5617	243	6179	85	2154	8,5	215	8,5	215
170	4318	235	5968	258	6565	90	2289	9,0	229	9,0	229
180	4572	249	6319	274	6951	95	2423	9,5	242	9,5	242

PA503W

- 16:10 kuva 16:10 valkokankaalla

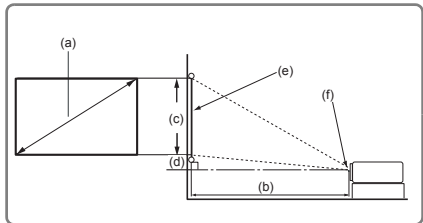
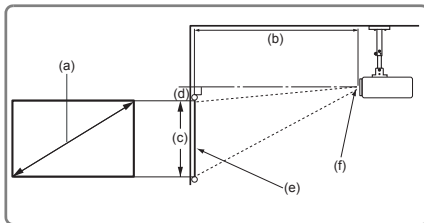

- 16:10 kuva 4:3 valkokankaalla

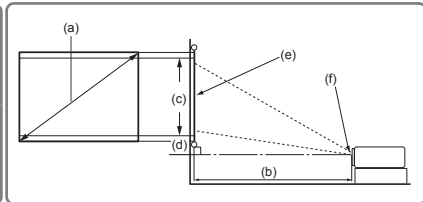
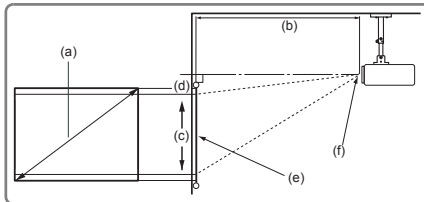

(e): Valkokangas

(f): Linssien keskikohta

(a) Näyttökoko		16:10 kuva 16:10 valkokankaalla									
		(b) Projisointiväli				(c) Kuvan korkeus		(d) Pystysuuntainen poikkeama			
		min.		maks.				min.		maks.	
tuuma	mm	tuuma	mm	tuuma	mm	tuuma	mm	tuuma	mm	tuuma	mm
60	1524	79	2000	87	2200	32	808	0,0	0	0,0	0
70	1778	92	2333	101	2567	37	942	0,0	0	0,0	0
80	2032	105	2667	115	2933	42	1077	0,0	0	0,0	0
90	2286	118	3000	130	3300	48	1212	0,0	0	0,0	0
100	2540	131	3333	144	3667	53	1346	0,0	0	0,0	0
110	2794	144	3667	159	4033	58	1481	0,0	0	0,0	0
120	3048	157	4000	173	4400	64	1615	0,0	0	0,0	0
130	3302	171	4333	188	4767	69	1750	0,0	0	0,0	0
140	3556	184	4667	202	5133	74	1885	0,0	0	0,0	0
150	3810	197	5000	217	5500	79	2019	0,0	0	0,0	0
160	4064	210	5333	231	5867	85	2154	0,0	0	0,0	0
170	4318	223	5667	245	6233	90	2289	0,0	0	0,0	0
180	4572	236	6000	260	6600	95	2423	0,0	0	0,0	0

(a) Näyttökoko		16:10 kuva 4:3 valkokankaalla									
		(b) Projisointiväli				(c) Kuvan korkeus		(d) Pystysuuntainen poikkeama			
		min.		maks.				min.		maks.	
tuuma	mm	tuuma	mm	tuuma	mm	tuuma	mm	tuuma	mm	tuuma	mm
60	1524	74	1887	82	2075	30	762	0,0	0	0,0	0
70	1778	87	2201	95	2421	35	889	0,0	0	0,0	0
80	2032	99	2516	109	2767	40	1016	0,0	0	0,0	0
90	2286	111	2830	123	3113	45	1143	0,0	0	0,0	0
100	2540	124	3145	136	3459	50	1270	0,0	0	0,0	0
110	2794	136	3459	150	3805	55	1397	0,0	0	0,0	0
120	3048	149	3774	163	4151	60	1524	0,0	0	0,0	0
130	3302	161	4088	177	4497	65	1651	0,0	0	0,0	0
140	3556	173	4403	191	4843	70	1778	0,0	0	0,0	0
150	3810	186	4717	204	5189	75	1905	0,0	0	0,0	0
160	4064	198	5031	218	5535	80	2032	0,0	0	0,0	0
170	4318	210	5346	232	5881	85	2159	0,0	0	0,0	0
180	4572	223	5660	245	6226	90	2286	0,0	0	0,0	0

 Kyseisissä luvuissa on 3 % toleranssi optisten komponenttien vaihteluiden vuoksi. Pysyvässä asennuksessa on suositeltavaa testata fyysisesti projektion koko ja etäisyys todellista projektoria käyttäen ennen sen pysyvää asentamista, jotta projektorin optiset ominaisuudet hyödynnetään. Täten voit määrittää tarkan asennusasennon, joka sopii parhaiten asennuspaikkaan.

Liitännät

Varmista seuraavat signaalilähdettä kytkiessä projektoriin:

1. Kytke kaikki laitteet pois päältä ennen liittämistä.
2. Käytä oikeita signaali-kaapeleita kunkin lähteen kohdalla.
3. Varmista, että kaapelit ovat tiukasti paikoillaan.

☞ Kaikkia alla olevassa liitännässä näkyviä kaapeleita ei välttämättä toimiteta projektorin mukana (ks. **"Toimituksen sisältö"** sivulla 4). Ne ovat kaupallisesti saatavilla elektroniikkaliikkeistä.

☞ Alla esitetyt liitännät ovat ainoastaan viitteellisiä. Projektorissa olevat liitännät vaihtelevat kunkin projektorimallin mukaan.

☞ Katso lisätietoa liitännätavoista sivuilta 14-16.

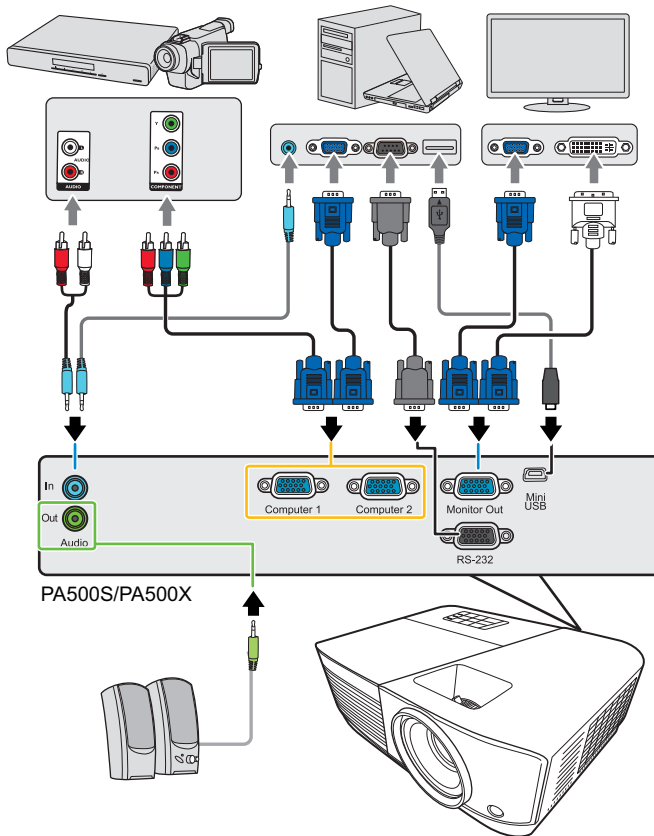

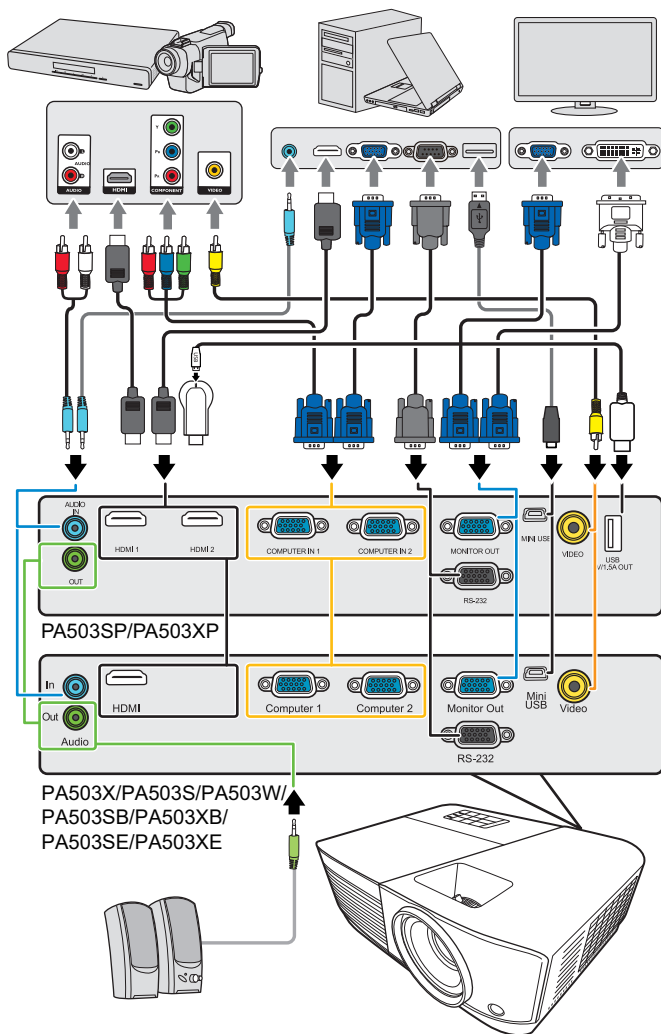

*USB Type A -liitin tukee 5V/1,5A virtalähtöä HDMI-tikun lataukselle.

Tietokoneen tai monitorin liittäminen

Tietokoneen liittäminen

1. Liitä pakkauksen VGA-kaapelin yksi pää tietokoneen lähtöliittimeen D-Sub.
2. Liitä VGA-kaapelin toinen pää projektorin signaalin tuloliittimeen **Tietokone 1** tai **Tietokone 2**.

3. Jos haluat käyttää kaukoohiirisäädintointoa, liitä USB-kaapelin suurempi pää tietokoneen USB-porttiin, ja pienempi pää projektorin **Mini USB**-liittimeen. Katso lisätietoa osiosta "[Etätoiminnon PgUp \(Sivu ylös\)/PgDn \(Sivu alas\) käyttäminen](#)" sivulla 7.

 Monet kannettavat tietokoneet eivät kytke päälle ulkoisia videoportteja, kun ne liitetään projektoriin. Yleensä painikeyhdistelmällä FN + F3 tai CRT/LCD ulkoinen näyttö kytketään päälle/pois. Paikanna kannettavassa toimintopainike CRT/LCD tai toimintopainike monitorimerkillä. Paina FN-painiketta ja toimintopainiketta samanaikaisesti. Katso lisätietoa tietokoneen painikeyhdistelmistä tietokoneen ohjekirjoista.

Monitorin liittäminen

Jos haluat nähdä esityksen läheltä monitorista sekä valkokankaalla, voit liittää projektorin **Näyttö ulos**-signaalin lähtöliittimen ulkoiseen monitoriin VGA-kaapelilla seuraavien ohjeiden mukaisesti:

1. Liitä projektori tietokoneeseen osion "[Tietokoneen liittäminen](#)" sivulla 14 mukaisesti.
2. Liitä sopivan VGA-kaapelin (ainoastaan tuotteen mukana toimitettu) yksi pää videomonitorin D-Sub-tuloliittimeen.
Tai jos monitorissa on DVI-tuloliitin, liitä VGA - DVI-A -kaapelin DVI-pää videomonitorin DVI-tuloliittimeen.
3. Liitä kaapelin toinen pää projektorin liittimeen **Näyttö ulos**.

 **Näyttö ulos-lähtö toimii vain silloin, kun Tietokone 1-liitin on liitetty projektoriin. Voit käyttää tätä liitännätapaa projektorin ollessa valmiustilassa kytkemällä Aktiivinen VGA Out-toiminnon päälle VIRRANHALLINTA > Valmiusasetukset -valikossa.**

Videolähdelaiteiden liittäminen

Voit liittää projektorin erilaisiin videolähdelaiteisiin, joissa on jokin seuraavista lähtöliittimistä:

- HDMI
- Komponenttideo
- Video (komposiitti)

Sinun tulee liittää projektori videolähdelaiteeseen jollakin yllä mainituista liitännätavoista, jotka tuottavat kukin erilaisen videolaadun. Valitsemasi liitännätapa riippuu projektorin ja videolähdelaiteen yhteensopivista liittimistä alla kuvattujen ohjeiden mukaisesti:

Paras videolaatu

Paras mahdollinen videoliitännätapa on HDMI. Jos lähdelaitteessa on HDMI-liitin, tuloksena on pakkaamaton digitaalinen videolaatu.

Katso lisätietoa projektorin liittämisestä HDMI-lähdelaiteeseen sekä muita tietoja osiosta "[HDMI-laitteen liittäminen](#)" sivulla 16.

Jos **HDMI**-lähdetä ei ole saatavilla, seuraavaksi paras videosignaali on Komponenttideo (ei tule sekoittaa komposiittivideoon). Digitaalinen TV-viritin ja DVD-soittimien lähdon komponenttideo. Jos ne ovat saatavilla laitteissasi, tämä liitännätapa tulisi olla ensisijainen (komposiitti) videoon.

Katso lisätietoa projektorin liittämisestä komponenttivideolaitteeseen osiosta "[Komponenttivideolähdelaiteen liittäminen](#)" sivulla 16.

Heikkolaatuinen video

Komposiittideo on analoginen video ja se tuottaa hyväksyttävän, mutta optimaalista ratkaisua heikomman kuvan projektorista. Se on täten tässä osiossa kuvattujen liitännätapojen heikkolaatuinen videolaatu.

Katso "[Komposiittivideolähdelaiteen liittäminen](#)" sivulla 16 lisätietoa projektorin liittämistä komposiittivideolaitteeseen osiosta.

Äänen liittäminen

Voit käyttää projektorin kaiutinta esityksissä ja liittää erilliset vahvistetut kaiuttimet projektorin äänilähtöön. Äänilähtö säätyy projektorin äänenvoimakkuuden ja mykistysasetuksien mukaan.

HDMI-laitteen liittäminen

Käytä HDMI-kaapelia, kun liität projektorin HDMI-laitteisiin.

1. Liitä HDMI-kaapelin yksi pää videolaitteen HDMI-lähtöporttiin.
2. Liitä kaapelin toinen pää projektorin tuloporttiin **HDMI**.

 Jos liität projektorin DVD-soittimeen projektorin HDMI-tulon kautta ja projisoitu kuva näyttää virheelliset värit, vaihda väriasetus arvoon YUV. Katso lisätietoa osiosta "[HDMI-tuloasetuksien muuttaminen](#)" sivulla 21.

Komponenttivideolähdelaiteen liittäminen

Tarkista, onko videolähdelaiteessa käyttämättömiä komponenttivideoliittimiä saatavilla:

- Jos liittimiä on olemassa, voit jatkaa tätä toimenpidettä.
 - Muutoin sinun tulee arvioida laitteen liitännätapa uudelleen.
1. Ota VGA (D-Sub) -komponentin sovittimen kaapeli ja liitä 3 RCA -tyypin liittimet omaava pää videolähdelaiteen komponenttivideolähtöön. Sovita pistokkeiden väri liittimien väriin; vihreä vihreään, sininen siniseen ja punainen punaiseen.
 2. Liitä VGA (D-Sub) -komponentin sovittimen kaapelin toinen pää (D-Sub-tyypin liittimellä) projektorin liittimeen **Tietokone 1** tai **Tietokone 2**.

 Jos valittu videokuva ei näy, kun projektori on kytketty päälle ja oikea videolähde on valittu, tarkista, että videolähdelaite on kytketty päälle ja se toimii virheettömästi. Tarkista myös signaalikaapelien oikeaoppinen liittäminen.

Komposiittivideolähdelaiteen liittäminen

Tarkista, onko videolähdelaiteessa käyttämättömiä komposiittivideoliittimiä saatavilla:

- Jos liittimiä on olemassa, voit jatkaa tätä toimenpidettä.
 - Muutoin sinun tulee arvioida laitteen liitännätapa uudelleen.
1. Liitä videokaapelin yksi pää videolähdelaiteen komposiittivideolähtöliittimeen.
 2. Liitä Video-kaapelin toinen pää projektorin liittimeen **Video**.

 Jos valittu videokuva ei näy, kun projektori on kytketty päälle ja oikea videolähde on valittu, tarkista, että videolähdelaite on kytketty päälle ja se toimii virheettömästi. Tarkista myös signaalikaapelien oikeaoppinen liittäminen.

 Liitä tähän laitteeseen vain komposiittivideoliittäjä, jos komponenttivideotulo ei ole käytettävissä. Katso lisätietoa osiosta "[Videolähdelaiteiden liittäminen](#)" sivulla 15.

Äänen toistaminen projektorin kautta

Voit käyttää projektorin kaiutinta esityksissä ja liittää erilliset vahvistetut kaiuttimet projektorin **Äänilähtö** -lähtöön.

Projektorin käynnistäminen

1. Liitä virtajohto projektoriin ja pistorasiaan. Kytke pistorasian kytkin päälle (jos olemassa).
2. Käynnistä projektori painamalla **Teho**. Kun merkkivalo syttyy, laitteesta kuuluu "virran äänimerkki". Merkkivalossa **Virran merkkivalo** palaa sininen valo, kun projektori on päällä. (Jos tarpeen) Kierrä tarkennusrenkasta kuvan selkeyden säätämiseksi.

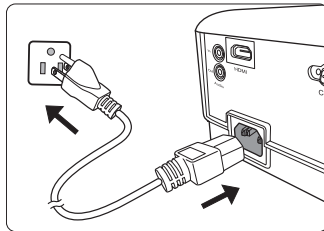

☞ Jos projektori on edelleen kuuma edellisestä käyttökerrasta, sen jäähtytyspuhallin toimii noin 90 sekunnin ajan ennen kuin lamppu syttyy.

☞ Kun olet kytkenyt projektorin päälle, lampun käyttöiän säilyttämiseksi odota vähintään 5 minuuttia ennen sen sammuttamista.

☞ Äänimerkki voidaan poistaa käytöstä noudattamalla osion ["Sammuttaminen Käynnistä/Sammuta -soittoääni"](#) sivulla 31 ohjeita.

3. Jos projektori kytkettiin päälle ensimmäistä kertaa, valitse OSD-kieli näytön ohjeita noudattamalla.
4. Kytke kaikki laitteistot päälle.
5. Projektori käynnistyy hakien tulosignaaleja. Nykyinen skannattu tulosignaali tulee näkyviin näytön vasempaan yläkulmaan. Jos projektori ei havaitse hyväksyttävää signaalia, viesti **'Ei signaalia'** näkyy edelleen, kunnes tulosignaali löydetään. Voit valita haluamasi tulosignaalin myös painamalla **Source (Lähde)**. Katso lisätietoa osiosta ["Tulosignaalin kytkentä"](#) sivulla 21.

☞ Jos tulosignaalin taajuus/resoluutio ylittää projektorin käyttövälin, mustaan näyttöön tulee näkyviin viesti **'Alueen ulkopuolella'. Valitse tulosignaali, joka sopii projektorin resoluutioon tai aseta tulosignaaliiksi alhaisempi asetus. Katso lisätietoa osiosta ["Ajoituskaavio"](#) sivulla 60.**

Valikkojen käyttäminen

Projektorissa on On-Screen Display (OSD) -valikot säätöjen ja asetusten tekemiseen.

 **Alla annetut OSD-kuvaruudut ovat ainoastaan viitteellisiä ja ne voivat poiketa todellisesta kuvaruudusta.**

Alla on OSD-valikon yleinen kuvaus.

Päävalikon kuvake

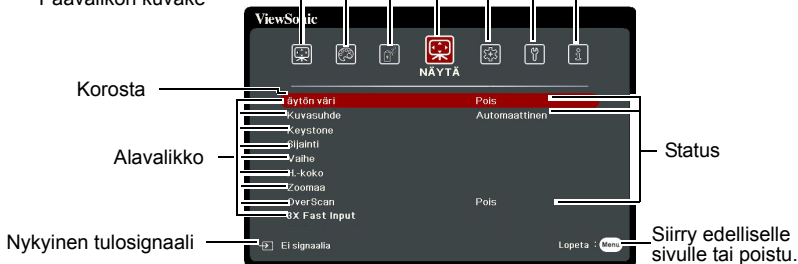

Valitse ensin haluamasi kieli OSD-valikkojen käyttämiseksi.

1. Kytke OSD-valikko päälle painamalla **Menu (Valikko)**.

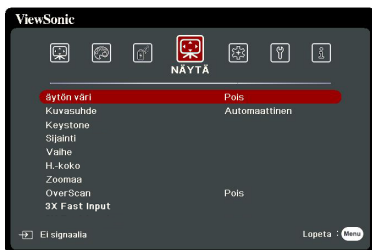

3. Paina painiketta **▼** valinnan **Kieli** korostamiseksi ja paina **Enter (Siirry)**.



2. Korosta painikkeilla **◀/▶** valikko **JÄRJESTELMÄ**.



4. Valitse haluamasi kieli painikkeella **◀/▲/▼/▶**.
5. Paina painiketta **Enter (Siirry)** siirtyäksesi takaisin päävalikkoon ja paina painiketta **Menu (Valikko)** poistuaksesi OSD-valikosta.

Salasanatoiminnon käyttäminen

Turvallisuussyistä ja luvattoman käytön estämiseksi projektorissa on valinta salasanan asettamiseen. Salasana voidaan asettaa On-Screen Display (OSD) -valikossa. Katso lisätietoa OSD-valikon käytöstä osiosta "[Valikkojen käyttäminen](#)" sivulla 18.

 **Tilanne on ongelmallinen, jos salasanatoiminto on kytketty toimintaan ja salasana unohtetaan. Kirjaa salasana ylös ja säilytä sitä varmassa paikassa myöhempää käyttöä varten.**

Salasanan asettaminen

 **Kun salasana on asetettu ja Käynnistä lukitus on kytketty päälle, projektorin ei voida käyttää, jos oikeaa salasanaa ei syötetä jokaisella projektorin käynnistyskerralla.**

1. Avaa OSD-valikko ja siirry valikkoon **JÄRJESTELMÄ > Turvallisuus-asetukset**.
2. Paina painiketta **Enter (Siirry)** ja sivu **Turvallisuus-asetukset** tulee näkyviin.
3. Korosta **Käynnistä lukitus** ja valitse **Päällä** painamalla **◀/▶**.
4. Kuten esitetty oikealla, neljä nuolipainiketta (**◀, ▲, ▼, ▶**) edustavat 4 lukua (1, 2, 3, 4). Syötä haluamasi salasana painamalla nuolipainikkeita kuusilukuisen salasanan asettamiseksi.
5. Vahvista uusi salasana syöttämällä se uudelleen. Kun salasana on asetettu, OSD-valikko palaa sivulle **Turvallisuus-asetukset**.
6. Poistu OSD-valikosta painamalla **Exit (Lopeta)**.



Jos unohtit salasanan

Jos otat salasanatoiminnon käyttöön, sinua pyydetään syöttämään kuusinumeroisen salasana projektorin päälle kytkemisen yhteydessä. Jos syötät virheellisen salasanan, salasanan virheviesti (kuva oikealla) tulee näkyviin viiden sekunnin ajaksi, jonka jälkeen näkyviin tulee viesti 'ANNA SALASANA'. Voit yrittää uudelleen syöttämällä kuusilukuisen salasanan, tai jos et ole kirjoittanut salasanaa ylös tähän ohjekirjaan ja et millään muista salasanaa, voit käyttää salasanan peruutustoimintoa. Katso lisätietoa osiosta "[Salasanan peruutustoimintoon siirtyminen](#)" sivulla 20.

Jos syötät virheellisen salasanan 5 kertaa peräkkäin, projektori sammuu automaattisesti lyhyessä ajassa.

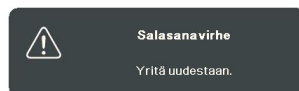

Salasanan peruutustoimintoon siirtyminen

1. Paina ja pidä alhaalla kaukosäätimen painiketta **Auto Sync (Auto Syнк)** kolmen sekunnin ajan. Projektori näyttää näytössä koodin.
2. Kirjoita numero ylös ja kytke projektori pois päältä.
3. Kysy lisätietoa paikallisesta huoltopalvelusta numeron dekodeamiseksi. Sinua voidaan pyytää esittämään ostosite, jolla sinut tunnistetaan projektorin valtuutetuksi käyttäjäksi.



 Yllä olevassa kuvassa oleva "XXX" esittää numeroita, jotka vaihtelevat ei projektorimallien mukaan.

Salasanan vaihtaminen

1. Avaa OSD-valikko ja siirry valikkoon **JÄRJESTELMÄ > Turvallisuus-asetukset > Muuta salasana.**
2. Paina painiketta **Enter (Siirry)**. Näkyviin tulee viesti 'ANNA NYKYINEN SALASANA'.
3. Syötä vanha salasana.
 - Jos salasana on oikein, näkyviin tulee toinen viesti 'ANNA UUSI SALASANA'.
 - Jos salasana on virheellinen, salasananvirheviesti tulee näkyviin viiden sekunnin ajaksi ja viesti 'ANNA NYKYINEN SALASANA' pyytää yrittämään uudelleen. Voit peruuttaa tai kokeilla toista salasanaa painamalla painiketta **Exit (Lopeta)**.
4. Syötä uusi salasana.
5. Vahvista uusi salasana syöttämällä se uudelleen.
6. Olet onnistuneesti asettanut uuden salasanan projektoriin. Syötä uusi salasana seuraavalla projektorin käynnistyskerralla.
7. Poistu OSD-valikosta painamalla **Exit (Lopeta)**.

 Syötetyt luvut näkyvät näytössä tähtimerkkeinä. Kirjaa salasana ylös ja säilytä sitä varmassa paikassa myöhemmä käyttöä varten.

Salasanatoiminnon käytöstä poistaminen

1. Avaa OSD-valikko ja siirry valikkoon **JÄRJESTELMÄ > Turvallisuus-asetukset > Käynnistä lukitus.**
2. Paina painiketta **◀/▶** valinnan **Pois** valitsemiseksi.
3. Näkyviin tulee viesti 'ANNA SALASANA'. Syötä nykyinen salasana.
 - Jos salasana on oikein, OSD-valikko palaa sivulle **Turvallisuus-asetukset** ja **'Pois'** näkyy rivillä **Käynnistä lukitus**. Sinun ei tarvitse syöttää salasanaa seuraavalla projektorin käynnistyskerralla.
 - Jos salasana on virheellinen, salasananvirheviesti tulee näkyviin viiden sekunnin ajaksi ja viesti 'ANNA SALASANA' pyytää yrittämään uudelleen. Voit peruuttaa tai kokeilla toista salasanaa painamalla painiketta **Exit (Lopeta)**.

 Vaikka salasanatoiminto on poistettu käytöstä, säilytä vanha salasana varmassa paikassa. Jos salanasuojaus halutaan ottaa myöhemmin uudelleen käyttöön, vanha salasana on syötettävä.

Tulosignaalin kytkentä

Projektorin voidaan liittää useaan eri laitteeseen samanaikaisesti. Se voi kuitenkin näyttää yhden kokonaisen näytön yhdellä kertaa.

Varmista, että toiminto **Nopea automaattihaku** valikossa **JÄRJESTELMÄ** on **Päällä**, jos haluat projektorin hakevan signaaleja automaattisesti.

Voit valita haluamasi signaalin myös manuaalisesti painamalla jotakin kaukosäätimen lähteen valintapainikkeista tai siirtymällä saatavilla olevien tulosignaalien kohdalle.

1. Paina painiketta **Source (Lähde)**. Lähteen valintapainike tulee näkyviin.
2. Paina painiketta **▲ / ▼**, kunnes olet valinnut haluamasi signaalin ja paina **Enter (Siirry)**.

Kun tiedot on havaittu, valitut lähdetiedot tulevat näkyviin näyttöön joidenkin sekuntien ajaksi. Jos projektoriin on liitetty useita laitteita, toista vaiheet 1-2 toisen signaalin hakemiseksi.

 **Katso tämän projektorin alkuperäinen näytön resoluutio osiosta "Projektorin tekniset tiedot" sivulla 64. Parhaan näytön kuvan saavuttamiseksi sinun tulee valita tulosignaali ja käyttää tulosignaalia, joka toimii kyseisellä resoluutiolla. Projektori skaalaa muut resoluutiot 'kuvasuhde'-asetuksen mukaan, jolloin kuva voi hiukan vääristyä tai kuvan laatu heikentyä. Katso lisätietoa osiosta "Kuvasuhteen valitseminen" sivulla 23.**

HDMI-tuloasetuksien muuttaminen

Jos liität projektorin laitteeseen (esim. DVD- tai Blu-ray-soitin) projektorin **HDMI** tuloa käyttäen ja projisoidun kuvan värit ovat virheelliset, muuta väriavaruus sopivaksi lähtölaitteen asetuksen mukaan.

Toimi seuraavasti:

1. Avaa OSD-valikko ja siirry valikkoon **JATKO > HDMI-asetukset**.
2. Paina painiketta **Enter (Siirry)**.
3. Korosta **HDMI-muoto** ja paina **◀ / ▶** sopivan väriavaruuden valitsemiseksi liitetyn lähtölaitteen väriavaruusasetuksen mukaan.
 - **RGB**: Asettaa väriavaruudeksi RGB:n.
 - **YUV**: Asettaa väriavaruudeksi YUV:n.
 - **Automaattinen**: Asettaa projektorin tunnistamaan tulosignaalin väriavaruuden automaattisesti.
4. Korosta **HDMI-alue** ja paina **◀ / ▶** sopivan HDMI-värialueen valitsemiseksi liitetyn lähtölaitteen värialueasetuksen mukaan.
 - **Parannettu**: Asettaa HDMI-värialueeksi 0 - 255.
 - **Normaali**: Asettaa HDMI-värialueeksi 16 - 235.
 - **Automaattinen**: Asettaa projektorin tunnistamaan tulosignaalin HDMI-alueen automaattisesti.

 **Tämä toiminto on käytössä vain silloin, kun HDMI-tuloportti on käytössä.**

 **Katso lisätietoa väriavaruuden ja HDMI-alueen asetuksista laitteen ohjekirjoista.**

Projektiokuvan säätäminen

Projektiokulman säätäminen

Projektorissa on säätöjalka. Sen avulla säädetään kuvan korkeutta ja pystysuoraa projektiokulmaa. Ruuvaa säätöjalkaa kulman hienosäätämiseksi, kunnes kuva sijaitsee oikeassa kohdassa.

Jos projektoria ei aseteta tasaiselle alustalle tai jos näyttö ja projektori ovat pystysuunnassa toisiinsa nähden, projisoidusta kuvasta tulee puolisuunnikas. Korjaa tilanne osion "[Trapetsivääristymän korjaaminen](#)" sivulla 22 ohjeiden mukaisesti.

 **Älä katso linssihin lampun ollessa toiminnassa. Lampun voimakas valo voi aiheuttaa silmävammoja.**

Kuvan automaattinen säätäminen

Joissakin tapauksissa kuvanlaatu on optimoitava. Paina tällöin kaukosäätimen painiketta **Auto Sync (Auto Synk)**. Viiden sekunnin kuluessa sisäänrakennettu Intelligent Auto Adjustment -toiminto säätää uudelleen taajuuden ja kellon parhaan kuvalaadun takaamiseksi.

Nykyisen lähteen tiedot näkyvät näytön vasemmassa yläkulmassa 3 sekunnin ajan.

 **ViewSonic-logo näkyy näytössä, Automaattinen säätö -toiminnon ollessa toiminnassa.**

 **Kyseinen toiminto on saatavilla vain silloin, kun PC D-Sub -tulosa signaali (analoginen RGB) on valittu.**

Kuvan laadun hienosäätö



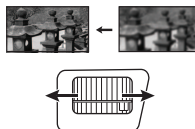
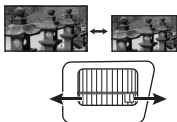

1. Säädä projektiokuvaa vaadittuun kokoon zoomausrenkaalla.
2. Tarkenna kuvaa tarvittaessa kiertämällä tarkennusrenkasta.



Trapetsivääristymän korjaaminen

Trapetsivääristymä viittaa tilanteeseen, jossa projisoitu kuva vääristyy projisointikulman vuoksi.

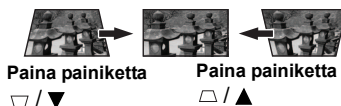

Voit korjata tämän säätämällä projektorin korkeutta tai manuaalisesti seuraavien ohjeiden mukaisesti.

- Kaukosäätimellä
 1. Paina painiketta  /  Keystone-korjaussivun näyttämiseksi.
 2. Paina painiketta  trapetsivääristymän korjaamiseksi kuvan yläosassa. Paina painiketta  trapetsivääristymän korjaamiseksi kuvan alaosassa.









- OSD-valikossa

1. Avaa OSD-valikko ja siirry valikkoon **NÄYTÄ > Keystone**.
2. Paina painiketta **Enter (Siirry)**.

3. Paina painiketta  trapetsivääristymän korjaamiseksi kuvan yläosassa tai paina painiketta  vääristymän korjaamiseksi kuvan alaosassa.

Suurennus ja tietojen haku

Jos haluat nähdä projisoidun kuvan yksityiskohtia, suureнна kuvaa. Selaa kuvaa nuolipainikkeilla.

- Kaukosäätimellä
 1. Paina kaukosäätimen painiketta  toistuvasti kuvan suurentamiseksi haluttuun kokoon.
 2. Paina nuolipainikkeita (, , , ) kuvaan siirtymiseksi.
 3. Kuvan kokoa voidaan pienentää painamalla kaukosäätimen painiketta **Auto Sync (Auto Synek)** kuvan alkuperäisen koon palauttamiseksi. Vaihtoehtoisesti voit painaa painiketta  toistuvasti.
- OSD-valikossa
 1. Avaa OSD-valikko ja siirry valikkoon **NÄYTÄ > Zoomaa**.
 2. Paina painiketta **Enter (Siirry)**. Zoomauspalkki tulee näkyviin.
 3. Toista toimenpiteet 2-3 yllä olevassa osiossa Kaukosäätimellä.

 **Säätöväli voi vaihdella eri kuvasuhteiden mukaan.**



 **Kuvaa voidaan selata vasta sen suurentamisen jälkeen. Voit suurentaa kuvaa edelleen yksityiskohtia hakien.**

Kuvasuhteen valitseminen

'Kuvasuhde' on kuvan leveyden suhde kuvan korkeuteen.

Digitaalisen signaaliprosessoinnin tullessa käyttöön, tämän projektorin kaltaiset digitaaliset näytöt voivat laajentaa ja skaalata kuvan lähtösignaalia dynaamisesti eri suhteeseen kuin kuvan tulosignaali.

Projisoidun kuvasuhteen muuttaminen (oli lähteen suhde mikä tahansa):

1. Avaa OSD-valikko ja siirry valikkoon **NÄYTÄ > Kuvasuhde**.
2. Paina painiketta **Enter (Siirry)**.
3. Paina  /  kuvasuhteen valitsemiseksi videosignaalin formaattiin ja näytön vaatimuksiin.







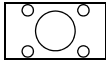
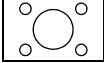

Lisätietoa kuvasuhteesta

1. **Automaattinen:** Skaalaa kuvan suhteessa projektorin alkuperäiseen resoluutioon vaakasuuntaisessa leveydessä. Tämä sopii tulevaan kuvaan, joka ei ole asetuksessa 4:3 ja 16:9 ja haluat hyödyntää valkokankaan mahdollisimman hyvin muuttamatta kuvan kuvasuhdetta.
2. **4:3:** Skaalaa kuvan niin, että se näkyy näytön keskellä 4:3 kuvasuhteessa. Tämä sopii parhaiten kuviin 4:3, kuten tietokonemonitoreihin, vakiopiirtoisiin TV- ja 4:3-suhteen DVD-elokuviin, sillä se näyttää ne ilman suhteen muuttamista.
3. **16:9** (PA500S/PA503S/PA503SP/PA500X/PA503X/PA503XP/PA503SB/PA503XB/PA503SE/PA503XE): Skaalaa kuvan niin, että se näkyy näytön keskellä 16:9 kuvasuhteessa. Tämä sopii parhaiten kuviin, jotka ovat jo suhteessa 16:9, kuten teräväpiirtoiset TV-kuvat, sillä se näyttää ne ilman suhteen muuttamista.

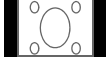
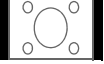
4. **16:10** (PA503W): Skaalaa kuvan niin, että se näkyy näytön keskellä 16:10 kuvasuhteessa. Tämä sopii parhaiten kuviin, jotka ovat jo suhteessa 16:10, sillä se näyttää ne ilman suhteen muuttamista.
5. **Panoraama** (PA503W): Skaalaa kuvan suhteellisesti projektorin natiivin resoluution sovittamiseksi sen pystysuoraan korkeuteen ja täyttää näytön ei-lineaarisesti.
6. **2,35:1**: Skaalaa kuvan niin, että se näkyy näytön keskellä 2,35:1 kuvasuhteessa muuttamatta kuvaa.
7. **Anamorf.**(PA503W): Skaalaa 2,35:1 -kuvan niin, että kuva täyttää valkokankaan kokonaan.

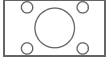
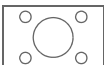
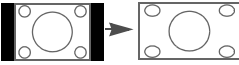
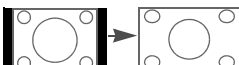
Alla oleva taulukko osoittaa kuvasuhteiden asetusten vaikutukset projektoreissa, joissa on erilaiset alkuperäiset resoluutiot. Katso projektorisi alkuperäinen näytön resoluutio osiosta "Projektorin tekniset tiedot" sivulla 64.

 Alla olevissa kuvissa mustat osiot ovat pois käytöstä ja valkoiset alueet käytössä. OSD-valikot voidaan avata käyttämättömiin mustiin osiin.

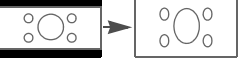
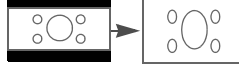
Kuvasuhde- asetus	Kun projektorisi alkuperäinen kuvasuhde on...		
	4:3	16:9	16:10
Automaattinen			
4:3			
16:9			Ei käytettävissä
16:10	Ei käytettävissä	Ei käytettävissä	
Panoraama	Ei käytettävissä		
2,35:1			
Anamorf.	Ei käytettävissä		

Kuvan optimoiminen

Kuvatilan valitseminen

Projektorissa on esiasetuksena useita esimääritettyjä kuvatiloja, jotta voit valita niistä parhaimman käyttöympäristöösi ja tulosignaalin kuvatyypin.

Valitse toimintatila vaatimuksiesi mukaan seuraavasti.

- Paina painiketta **Color Mode (Väri-tila)** nähdäksesi valintapalkin ja paina ▲/▼ haluamasi tilan valitsemiseksi tai paina toistuvasti painiketta **Color Mode (Väri-tila)**.
- Siirry valikkoon **KUVA > Väri-tila** ja paina **Enter (Siirry)**. Paina ▲/▼ haluamasi tilan valitsemiseksi.

Eri signaalityyppien kuvatilat

Eri signaalityyppihin saatavilla olevat kuvatilat on annettu alla.

1. **Kirkkain -tila:** Maksimoi projektiokuvan kirkkauden. Tämä tila sopii ympäristöihin, joissa vaaditaan erittäin suuri kirkkaus (esim. projektoria käytettäessä erittäin valoisassa tilassa).
2. **Esitys -tila:** Suunniteltu esityksiin, jotka pidetään päivänvalossa. Säätyy vastaamaan tietokoneen tai sylimikron värejä.
3. **Vakio -tila:** Suunniteltu normaaleihin olosuhteisiin päivänvalossa.
4. **Valokuva -tila:** Suunniteltu valokuvan katseluun.
5. **Elokuva -tila:** Sopii värikkäiden elokuvien, digitaalikameroiden videoleikkeiden tai DV-sisällön toistamiseen tietokoneen tulosta parasta tummaa taustaa (alhainen valaisu) käyttäen.

Käyttö Näytön väri

Jos projisointi tapahtuu värilliseen pintaan, kuten maalattuun värilliseen seinään, **Näytön väri**-toiminnon avulla voit korjata projisoidun kuvan värejä, jotta lähteen ja projisoitujen kuvien mahdolliset värierot vältetään.

Voit käyttää tätä toimintoa siirtymällä valikkoon **NÄYTÄ > Näytön väri** ja painamalla **Enter (Siirry)**. Paina painiketta ▲/▼ ja valitse väri, joka on lähinnä projisointipinnan väriä. Valittavissa on useita esikalibroituja värejä: **Kirjoitustaulu**, **Vihreä taulu**, ja **Blackboard**. Kyseisten asetusten vaikutukset voivat vaihdella mallikohtaisesti.

 Tämä toiminto on saatavilla vain PC-ajoituksille VGA- tai HDMI-tulosignaalista.

Kuvalaadun säätäminen käyttäjätilassa

Havaitun signaalityypin mukaan saatavilla on joitakin käyttäjän mukautettavissa olevia toimintoja. Voit säätää kyseisiä toimintoja tarpeidesi mukaisesti.

Säätäminen Kirkkaus

Siirry valikkoon **KUVA > Kirkkaus** ja paina **Enter (Siirry)**.

Mitä suurempi arvo, sitä kirkkaampi kuva. Mitä pienempi kuva, sitä tummempi kuva. Säätää tätä säädintä, jotta kuvan mustat alueet ovat mustia ja tummien alueiden yksityiskohdat näkyvät.



Säätäminen Kontrasti

Siirry valikkoon **KUVA > Kontrasti** ja paina **Enter (Siirry)**.

Mitä suurempi arvo, sitä suurempi kontrasti. Aseta tämän avulla valkopiikki, kun olet sitä ennen säätänyt **Kirkkaus**-asetuksen valitun tulon ja katseluympäristön mukaan.



Säätäminen Väri

Siirry valikkoon **KUVA > Jatko > Väri** ja paina ◀/▶.

Pienempi asetus tuottaa vähemmän kyllästettyjä värejä. Jos asetus on liian korkea, kuvan värit ovat liian voimakkaita, jolloin kuva on epärealistinen.

 Tämä toiminto on saatavilla vain silloin, kun tulosignaali on Video, YPbPr tai YCbCr.

Säätäminen Sävy

Siirry valikkoon **KUVA > Jatko > Sävy** ja paina ◀/▶.

Mitä suurempi arvo, sitä vihreämpi kuva. Mitä pienempi arvo, sitä punaisempi kuva.

 Tämä toiminto on saatavilla vain silloin, kun tulosignaali on Video, YPbPr tai YCbCr.

Säätäminen Terävyys

Siirry valikkoon **KUVA > Jatko > Terävyys** ja paina ◀/▶.

Mitä suurempi arvo, sitä terävämpi kuva. Mitä pienempi arvo, sitä pehmeämpi kuva.

 Tämä toiminto on saatavilla vain silloin, kun tulosignaali on Video, YPbPr tai YCbCr.

Säätäminen Brilliant Color

Siirry valikkoon **KUVA > Jatko > Brilliant Color** ja paina ◀/▶.

Tämä toiminto käyttää uutta värien prosessointialgoritmia ja järjestelmän tasotehostuksia paremman kirkkauden saavuttamiseksi ja aidompien sekä kirkkaimpien värien näyttämiseksi projisoidussa kuvassa. Se mahdollistaa yli 50 % suuremman kirkkauden keskisuurien sävyjen kuvissa, jotka ovat yhteisiä video- ja luonnollisissa kuvissa, joten projektori tuottaa kuvat realistisissa ja aidoissa väreissä. Jos haluat tämän laatuiset kuvat, valitse tarpeitasi vastaava taso. Jos et tarvitse sitä, valitse **Pois**.

Kuvakohinan vähentäminen

Siirry valikkoon **KUVA > Jatko > Noise Reduction** ja paina ◀/▶.

Tämä toiminto vähentää eri mediasoittimien aiheuttamaa sähköistä kuvakohinaa. Mitä suurempi asetus, sitä vähemmän kohinaa.

 Kyseinen toiminto on saatavilla vain silloin, kun PC- tai Video-tulosignaali on valittu.

Gamma-asetuksen valitseminen

Siirry valikkoon **KUVA > Jatko > Gamma** ja valitse haluamasi asetus painikkeella ◀/▶.

Gamma tarkoittaa tulolähteen ja kuvan kirkkauden välistä suhdetta.

Väriämpötilan valitseminen

Siirry valikkoon **KUVA > Väriämp.** ja paina ◀/▶.

Väriämpötila-asetuksien saatavilla olevat valinnat vaihtelevat valitun signaalityypin mukaan.

1. **Viileä:** Suurimmalla värin lämpötilalla **Viileä** näyttää kuvan muita asetuksia sinivalkeisempänä.
2. **Normaali:** Säilyttää normaalin valkovärin.

3. **Lämmin:** Näyttää kuvat punavalkoisina.

Väriämpötilan asettaminen

1. Siirry valikkoon **KUVA > Väriämp.** ja paina **Enter (Siirry)**.
2. Paina painiketta **◀/▶** valinnan **Viileä, Normaali** tai **Lämmin** valitsemiseksi ja paina **Enter (Siirry)**.
3. Korosta haluamasi kohde painamalla **▲/▼** ja säädä arvoja painamalla **◀/▶**.
 - **Punainen vahvistus/Vihreä vahvistus/Sininen vahvistus:** Säättää punaisen, vihreän ja sinisen värin kontrastitasoja.
 - **Punaisen siirtymä/Vihreän siirtymä/Sinisen siirtymä:** Säättää punaisen, vihreän ja sinisen värin kirkkaustasoja.

 **Tämä toiminto on saatavilla vain PC-ajoituksille VGA- tai HDMI-tulosnaalista.**

Värihallinta

Värihallintaa tulee harkita vain pysyvissä asennuksissa, joissa valoisuutta säädellään (esim. johtokunnan kokoushuoneet, istuntosalit ja kotiteatterit). Värihallinta tarjoaa hienoja värisäätöjä tarkemman värintoiston mahdollistamiseksi.

Jos olet hankkinut testilevyn, joka sisältää eri väritestimalleja ja jolla voidaan testata monitorien, televisioiden, projektorien jne. värit, voit projisoida minkä tahansa levyn kuvan näyttöön ja tehdä säätöjä valikossa **Värihallinta**.

Asetuksien säätäminen:

1. Avaa OSD-valikko ja siirry valikkoon **KUVA > Jatko > Värihallinta**.
2. Paina painiketta **Enter (Siirry)** ja sivu **Värihallinta** tulee näkyviin.
3. Korosta **Ensisijainen väri** ja paina **◀/▶** värin valitsemiseksi valinnoista Punainen, Keltainen, Vihreä, Sinivihreä, Sininen tai Magenta.
4. Paina **▼** korostaaksesi valinnan **Värisävy** ja paina **◀/▶** kyseisen arvovälin valitsemiseksi. Kun arvoväliä lisätään, saataville tulee useammasta kahden lähimmän värin suhteesta koostuvia värejä.

Katso oikealla olevasta kuvasta värien suhteet.

Jos esimerkiksi valitset värin Punainen ja asetat sen arvoksi 0, vain projisoidun kuvan aito punainen väri valitaan. Kun sen säätöväliä lisätään, käyttöön tulee keltaista ja magentaa lähellä olevat punaiset värit.

5. Paina painiketta **▼** valinnan **Värikylläisyys** korostamiseksi ja sen arvojen säätämiseksi tarpeiden mukaan painamalla painiketta **◀/▶**. Kaikki säädöt näkyvät kuvassa välittömästi.

Jos esimerkiksi valitset värin Punainen ja asetat sen arvoksi 0, vain aido punaisen värin kyllästys valitaan.

 **Värikylläisyys on kyseisen värin määrä videokuvassa. Alhaisemmat asetukset tuottavat vähemmän kyllästettyjä värejä; asetus "0" poistaa kyseisen värin kuvasta kokonaan. Jos kyllästys on liian suuri, kyseinen väri on liian voimakas ja epärealistinen.**

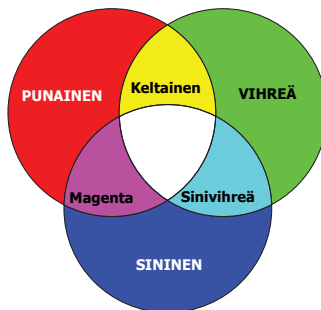

- Paina painiketta ▼ valinnan **Vahvistus** korostamiseksi ja sen arvojen säätämiseksi tarpeiden mukaan painamalla painiketta ◀/▶. Tämä vaikuttaa valitsemasi ensisijaisen värin kontrastitasoon. Kaikki säädöt näkyvät kuvassa välittömästi.
- Toista vaiheet 3 - 6 muiden värien säätämiseksi.
- Varmista, että olet suorittanut kaikki haluamasi säädöt.

Esityksen ajastimen asettaminen

Esityksen ajastin voi esittää esityksen ajan näytössä parempaa esityksien ajan hallintaa varten. Käytä toimintoa seuraavasti:

- Siirry valikkoon **PERUS > Esityksen ajastin**.
- Paina **Enter (Siirry)** sivun **Esityksen ajastin** avaamiseksi.
- Korosta **Ajastinjako** ja valitse aikajakso painamalla ◀/▶. Ajaksi voidaan asettaa 1-5 minuuttia yhden minuutin astein, ja 5-240 minuuttia viiden minuutin astein.

 **Jos ajastin on jo päällä, ajastin käynnistyy uudelleen aina kun Ajastinjako resetoidaan.**

- Paina ▼ korostaaksesi valinnan **Ajastimen näyttö** ja valitse ajastimen näkyminen näytössä painikkeella ◀/▶.

Valinta	Kuvaus
Aina	Näyttää ajastimen näytössä koko esityksen ajan.
1 min/2 min/3 min	Näyttää ajastimen näytössä 1/2/3 viimeisen minuutin ajan.
Ei milloinkaan	Piilottaa ajastimen näytöstä esityksen aikana.

- Paina ▼ korostaaksesi valinnan **Ajastimen paikka** ja aseta ajastimen sijainti painikkeella ◀/▶.

Ylhäällä vasen → Alhaalla vasen → Ylhäällä oikea → Alhaalla oikea

- Paina ▼ korostaaksesi valinnan **Ajastimen laskentasuunta** ja valitse haluamasi laskentasuunta painikkeella ◀/▶.

Valinta	Kuvaus
Laske ylös	Arvon kasvaminen arvosta 0 esiasetettuun aikaan.
Laske alas	Laskee arvon esiasetuksesta arvoon 0.

- Paina ▼ korostaaksesi valinnan **Äänimuistuttaja** ja asettaaksesi äänimuistutuksen päälle tai pois päältä painikkeella ◀/▶. Jos valitset **Päällä**, laitteesta kuuluu kaksi äänimerkkiä vähintään 30 sekunnin ajan ajanlaskennan aikana, kolme äänimerkkiä kuuluu ajastimen ajan kuluessa umpeen.
- Voit kytkeä esityksen ajastimen päälle painamalla ▼ ja paina ◀/▶ valinnan **Käynnistä laskeminen** korostamiseksi ja paina **Enter (Siirry)**.
- Näkyviin tulee vahvistusviesti. Korosta **Kyllä** ja vahvista painamalla **Enter (Siirry)**. Viesti “**Ajastin on päällä**” tulee näkyviin näyttöön. Ajastin käynnistyy, kun ajastin on toiminnassa.

Peruuta ajastin seuraavien ohjeiden mukaisesti:

- Siirry valikkoon **PERUS > Esityksen ajastin**.
- Korosta **Pois**. Paina painiketta **Enter (Siirry)**. Näkyviin tulee vahvistusviesti.
- Korosta **Kyllä** ja vahvista painamalla **Enter (Siirry)**. Viesti “**Ajastin on pois päältä**” tulee näkyviin näyttöön.

Kuvan piilottaminen

Jotta esittelijä saavuttaisi yleisön täydellisen huomion, voit käyttää toimintoa **Blank (Tyhjä)** projektorissa tai kaukosäätimessä näytön kuvan piilottamiseksi. Paina mitä tahansa painiketta projektorissa tai kaukosäätimessä kuvan palauttamiseksi. Näytön oikeaan alalukmaan tulee näkyviin 'TYHJÄ' kuvan ollessa piilossa.

Voit asettaa tyhjän kuvan ajan **PERUS > Tyhjä ajastin** valikossa, jotta projektori palauttaa kuvan automaattisesti aikajakson päätyttyä, kun tyhjässä näytössä ei suoriteta mitään toimintoja.



 Kun painat painiketta **Blank (Tyhjä)**, projektori siirtyy **SuperEco**-tilaan automaattisesti.

HUOMIO

Älä peitä projektiolinssijä projisoinnin aikana, muutoin peittävä kohde voi kuumentua ja epämuodostua tai jopa aiheuttaa tulipalon.

Ohjauispainikkeiden lukitseminen



Lukitsemalla projektorin ohjauispainikkeet voit estää projektorien asetusten muuttamisen vahingossa (esim. lapsien toimesta). Kun toiminto **Paneelin Näppäinlukko** on päällä, projektorin ohjauispainikkeet eivät toimi painiketta  **Teho** lukuun ottamatta.

1. Siirry valikkoon **JÄRJESTELMÄ > Paneelin Näppäinlukko**
2. Paina **Enter (Siirry)** ja  /  valinnan **Päällä** valitsemiseksi.
3. Näkyviin tulee vahvistusviesti. Vahvista painamalla **Kyllä**.

Avaa paneelin näppäinlukko painamalla ja pitämällä alhaalla projektorin painiketta  kolmen sekunnin ajan.

Voit myös käyttää kaukosäädintä valikkoon **JÄRJESTELMÄ > Paneelin Näppäinlukko** siirtymiseksi ja valitse **Pois**.

 **Kaukosäätimen painikkeet ovat edelleen käytössä, kun paneelin näppäinlukko on käytössä.**

 **Jos painat painiketta  Teho projektorin kytkemiseksi pois päältä poistamatta paneelin painikelukitusta, projektori on edelleen lukitustilassa seuraavalla käynnistyskerralla.**



Korkeassa paikassa käyttäminen

Suosittelemme käyttämään **Korkean paikan tila** -toimintoa, kun olet 1 500 m – 3 000 m korkeudella merenpinnasta ja lämpötila on välillä 0 °C – 30 °C.

HUOMIO

Älä käytä toimintoa **Korkean paikan tila**, jos olet korkeudella 0 m - 1499 m ja lämpötila on välillä 0°C - 35 °C. Projektori jäähtyy liikaa, jos toiminto kytketään päälle kyseisissä olosuhteissa.

Toiminnon **Korkean paikan tila** kytkeminen päälle:

1. Avaa OSD-valikko ja siirry valikkoon **JÄRJESTELMÄ > Korkean paikan tila**.
2. Paina **Enter (Siirry)** ja  /  valinnan **Päällä** valitsemiseksi. Näkyviin tulee vahvistusviesti.
3. Korosta valinta **Kyllä** ja paina **Enter (Siirry)**.

Käyttö tilassa "**Korkean paikan tila**" voi aiheuttaa suuremman äänitason käytön aikana, koska puhaltimen nopeus on suurempi järjestelmän jäähtytyksen ja tehon parantamiseksi.



Jos tätä projektoria käytetään muissa ääriolosuhteissa kuin yllä mainituissa, siinä voi esiintyä automaattisia sammutuksia, jotka suojaavat projektoria ylikuumentumiselta. Näissä tapauksissa tulee siirtyä tilaan **Korkean paikan tila** ongelmien korjaamiseksi. Tämä ei kuitenkaan tarkoita, että projektoria voidaan käyttää vaativissa tai ääriolosuhteissa.

CEC-toiminnon käyttäminen

Tämä projektori tukee CEC (Consumer Electronics Control) -toimintoa, joka synkronoi virran päälle/pois kytkemisen HDMI-liitännän kautta. Jos CEC-toimintoa tukeva laite kytketään projektorin HDMI-tuloon projektorin ollessa pois päältä, myös liitetyn laitteen virta kytkeytyy pois päältä automaattisesti. Kun liitetyn laitteen virta kytketään päälle, projektorin virta kytkeytyy automaattisesti päälle.

CEC-toiminnon ottaminen käyttöön:

1. Avaa OSD-valikko ja siirry valikkoon **VIRRANHALLINTA > Automaattinen Virta päälle > CEC**.
2. Paina painiketta ◀/▶ valinnan **Salli** valitsemiseksi.

 **Jotta CEC-toiminto toimisi virheettömästi, varmista, että laite on liitetty oikein projektorin HDMI-tuloon HDMI-kaapelilla, ja että sen CEC-toiminto on kytketty toimintaan.**

 **CEC-toiminto ei välttämättä toimi liitetystä laitteesta riippuen.**

3D-toimintojen käyttäminen

Tässä projektorissa on 3D-toiminto, jonka avulla voit katsella 3D-elokuvia, -videoita ja -urheilutapahtumia realistisemmin kuvien koko syvyydellä. 3D-sisällön katselu edellyttää 3D-lasien käyttöä.

Jos 3D-signaali välitetään HDMI 1.4a -yhteensopivasta laitteesta, projektori tunnistaa signaalin **3D-synkronointi** -tietojen saamiseksi ja projisoi kuvat sen jälkeen automaattisesti 3D-muodossa. Muissa tapauksissa voit valita **3D-synkronointi**-muodon manuaalisesti, jotta projektori projisoi 3D-kuvia virheettömästi.

1. Siirry valikkoon **JATKO > 3D-asetukset**.
2. Paina painiketta **Enter (Siirry)**. Näkyviin tulee sivu **3D-asetukset**.
3. Korosta valinta **3D-synkronointi** ja paina **Enter (Siirry)**.
4. Paina ▼ asetuksen **3D-synkronointi** valitsemiseksi ja vahvista painamalla **Enter (Siirry)**.

 **Kun toiminto 3D-synkronointi on päällä:**

- **Projektiokuvan kirkkaustaso laskee.**
- **Asetusta Väri-tila ei voida säätää.**
- **Toiminto Zoomaa voi ainoastaan suurentaa kuvat rajoitettuihin kokoihin.**

Jos havaitset käänteisen 3D-kuvan syvyyden, korjaa ongelma asettamalla toiminto 3D-synkronointi käännä asetukseen "Käännä".

Projektorin käyttäminen valmiustilassa

Joitakin projektorin toimintoja voidaan käyttää valmiustilassa (kytketty pistorasiaan, mutta pois päältä). Varmista, että kaapeliliitännät ovat oikeaoppiset ennen kyseisten toimintojen käyttöä. Katso liitännätavut luvusta [Liitännät](#).

Aktiivinen VGA Out

Kun valitset **Päällä**-lähdöt valikossa **VIRRRANHALLINTA > Valmiusasetukset > Aktiivinen VGA Out** VGA-signaali välittyy, kun **Tietokone 1** ja **Näyttö ulos** -liittimet on liitetty oikein laitteisiin. Projektori välittää vastaanotetun signaalin vain lähteestä **Tietokone 1**.

Aktiivinen Ääni ulos

Päällä-lähtöjen valitseminen valikossa **VIRRRANHALLINTA > Valmiusasetukset > Aktiivinen Ääni ulos** äänisignaalksi, kun **Äänitulo** ja **Äänilähtö**-liittimet on liitetty oikein oikeaan laitteeseen.

Äänen säätäminen

Alla kuvatut äänen säädöt vaikuttavat projektorin kaiuttimeen. Varmista, että olet tehnyt oikean liitännän projektorin äänituloon/lähtöön. Katso lisätietoa osiosta "[Liitännät](#)" sivulla [13](#).

Äänen mykistäminen

1. Avaa OSD-valikko ja siirry valikkoon **PERUS > Ääniasetukset > Mykistä**.
2. Paina painiketta ◀/▶ valinnan **Päällä** valitsemiseksi.

Äänitason säätäminen

1. Avaa OSD-valikko ja siirry valikkoon **PERUS > Ääniasetukset > Äänivoimakkuus**.
2. Paina ◀/▶ haluamasi äänitason valitsemiseksi.

 Jos saatavilla, voit painaa kaukosäätimen painiketta  - projektorin äänitason säätämiseksi.

Sammuttaminen Käynnistä/Sammuta -soittoääni

1. Avaa OSD-valikko ja siirry valikkoon **PERUS > Ääniasetukset > Käynnistä/Sammuta -soittoääni**.
2. Paina painiketta ◀/▶ valinnan **Pois** valitsemiseksi.

 Voit muuttaa asetusta Käynnistä/Sammuta -soittoääni asettamalla tässä valinnan **Päällä** tai **Pois**. Äänitason mykistys tai muuttaminen ei vaikuta toimintoon Käynnistä/Sammuta -soittoääni.

Projektorin sammuttaminen

1. Paina **Teho** tai **Pois** ja näkyviin tulee vahvistusviesti.
Jos et vastaa muutaman sekunnin aikana, viesti häviää.
2. Paina painiketta **Teho** tai **Pois** toisen kerran.
3. Kun jäähdytysvaihe on suoritettu, laitteesta kuuluu "Sammutuksen äänimerkki". Irrota virtajohto pistokkeesta, jos projektoria ei käytetä pitkään aikaan.

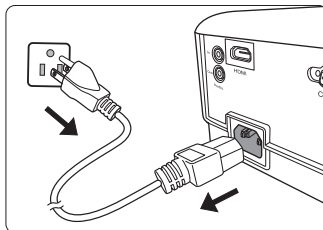

 **Äänimerkki voidaan poistaa käytöstä noudattamalla osion "Sammuttaminen Käynnistä/Sammuta -soittoääni" sivulla 31 ohjeita.**

HUOMIO

- Lampun suojaamiseksi projektori ei vastaa komentoihin jäähdytyksen aikana.
- Älä irrota virtajohtoa ennen kuin projektori on sammunut kokonaan.

Valikon käyttö

Valikkojärjestelmä

Huomaa, että On-Screen Display (OSD) -valikot vaihtelevat valitun signaalityypin mukaan.

Valikkovalinnat ovat saatavilla, kun projektori havaitsee vähintään yhden hyväksyttävän signaalin. Jos projektoriin ei ole liitetty laitteita tai signaalia ei havaita, käytettävissä olevat valikot ovat rajoitettuja.

 *OSD-asetukset vaihtelevat käyttämäsi projektorimallin mukaisesti.







Päävalikko	Alavalikko	Lisävalinnat	
1. NÄYTÄ	Näytön väri	Pois/Blackboard/Vihreä taulu/ Kirjoistustaulu	
	Kuvasuhde*	Automaattinen/4:3/16:9/16:10/ Panoraama/2,35:1/Anamorf.	
	Keystone	Pystysuora	
	Sijainti		
	Vaihe		
	H.-koko		
	Zoomaa		
	OverScan	Pois/1/2/3/4/5	
	3X Fast Input	Passiiviinen/Aktiivinen	
2. KUVA	Väri-tila	Kirkkain/Esitys/Vakio/Valokuva/Elokuva	
	Kirkkaus		
	Kontrasti		
	Väriämp.	Lämmin	Punainen vahvistus/Vihreä vahvistus/ Sininen vahvistus/Punaisen siirtymä/ Vihreän siirtymä/Sinisen siirtymä
		Normaali	
		Viileä	
		Väri	
		Sävy	
		Terävyys	
		Gamma	C1/C2/C3/C4/C5/C6/C7/C8/G1/G2/G3/G4/ G5/sRGB/DICOM SIM
	Jatko	Brilliant Color	Pois/1/2/3/4/5/6/7/8/9/10
		Noise Reduction	
		Värihallinta	Ensisijainen väri
	Värisävy		
	Värikylläisyys		
Vahvistus			
Nollaa väriasetusten	Reset/Peruuta		

Päävalikko	Alavalikko	Lisävalinnat	
3. VIRRAN-HALLINTA	Automaattinen Virta päälle	Signaali*	Poista käytöstä/VGA/HDMI/Kaikki
		CEC*	Poista käytöstä/Salli
		Suora Virta Päälle	Pois/Päällä
	Älyenergia	Automaattinen sammutus	Poista käytöstä/10 min/20 min/30 min
		Uniajastin	Poista käytöstä/30 min/1 h/2 h/3 h/4 h/8 h/12 h
		Virransäästö	Salli/Poista käytöstä
	Valmiusasetukset	Aktiivinen VGA Out	Pois/Päällä
		Aktiivinen Ääni ulos	Pois/Päällä
	Älyk. uud.käynn.		Poista käytöstä/Salli
	Pikasammutus		Poista käytöstä/Salli
4. PERUS	Ääniasetukset	Mykistä	Päällä/Pois
		Äänenvoimakkuus	
		Käynnistä/Sammuta - soittoääni	Päällä/Pois
	Esityksen ajastin	Ajastinjakso	1~240 m
		Ajastimen näyttö	Aina/1 min/2 min/3 min/Ei milloinkaan
		Ajastimen paikka	Ylhäällä vasen/Alhaalla vasen/Ylhäällä oikea/Alhaalla oikea
		Ajastimen laskentasuunta	Laske alas/Laske ylös
		Äänimuistuttaja	Päällä/Pois
		Käynnistä laskeminen/ Pois	
		Kuvio*	Pois/Testikortti/Muistio/Kartta/Nuottiv./Trelliskaavio
	Tyhjä ajastin	Poista käytöstä/5 min/10 min/15 min/20 min/25 min/30 min	
	Viesti	Päällä/Pois	
	Splash-kuva*	Musta/Sininen/ViewSonic/Pois	

Päävalikko	Alavalikko	Lisävalinnat	
5. JATKO	3D-asetukset	3D-synkronointi	Automaattinen/Pois/ Peräkkäiset ruudut/ Ruudunpakkkaus/Ylä- Ala/Vierekkäin
		3D-synkronointi käännä	Poista käytöstä/ Käännä
	HDMI-asetukset*	HDMI-muoto	Automaattinen/RGB/ YUV
		HDMI-alue	Automaattinen/ Parannettu/Normaali
	Lamppu-asetukset	Lamppu-tila	Normaali/Eco/Dynamic Eco/SuperEco
		Nollaa lampun tunnit Lampun tunnit	
	Suodatinasetukset	Suodatintila	Päällä/Pois
		Nollaa suodattimen tunnit	Reset/Peruuta
		Suodattimen tunnit	
	DCR		Päällä/Pois
	Suljettu kaappaus*	Suljetun kaappauksen ottaminen käyttöön	Päällä/Pois
Kaappaus-versio		CC1/CC2/CC3/CC4	
Nollaa asetusten		Reset/Peruuta	
6. JÄRJESTELMÄ	Kieli	Monikielisen OSD:n valitseminen	
	Projektorin asento	Eteen pöytä/Taakse pöytä/Taakse katto/ Eteen katto	
	Valikkoasetukset	Valikon näyttöaika	5 s/10 s/15 s/20 s/25 s/ 30 s
		Valikon sijainti	Keskikohta/Ylhäällä vasen/Ylhäällä oikea/ Alhaalla vasen/Alhaalla oikea
	Korkean paikan tila	Päällä/Pois	
	Nopea automaattihaku	Pois/Päällä	
	Turvallisuus- asetukset	Muuta salasana	
		Käynnistä lukitus	Pois/Päällä
	Paneelin Näppäinlukko	Pois/Päällä	
	Kaukosäätimen koodi	1/2/3/4/5/6/7/8	
	Baud Rate (Tiedonsiirtonopeus)	115200/2400/4800/9600/ 14400/19200/38400/ 57600	





Päävalikko	Alavalikko	Lisävalinnat
7. TIETOJA	<ul style="list-style-type: none"> • Lähde • Väri-tila • Resoluutio • Värijärjestelmä • Firmware Version • 3X Fast Input • S/N 	



Kunkin valikon kuvaus



Toiminto	Kuvaus
Näytön väri	Katso lisätietoa osiosta " Käyttö Näytön väri " sivulla 25.
Kuvasuhde	Katso lisätietoa osiosta " Kuvasuhteen valitseminen " sivulla 23.
Keystone	Katso lisätietoa osiosta " Trapetsivääristymän korjaaminen " sivulla 22.
Sijainti	<p>Näyttää säätösivun sijainnin. Voit siirtää suojattua kuvaa nuolipainikkeilla. Sivun alakulmassa näkyvissä olevat arvot muuttuvat jokaisella painikkeen painalluksella, kunnes maksimiai minimiarvo saavutetaan.</p> <p> Kyseinen toiminto on saatavilla vain silloin, kun PC-tulosignaali on valittu.</p> <p> Säätöväli voi vaihdella eri ajoituksilla.</p>
Vaihe	<p>Säätää kellovaihetta kuvan vääristymän vähentämiseksi.</p>  <p> Kyseinen toiminto on saatavilla vain silloin, kun PC-tulosignaali on valittu.</p>
H.-koko	<p>Säätää kuvan vaakasuuntaista leveyttä.</p> <p> Kyseinen toiminto on saatavilla vain silloin, kun PC-tulosignaali on valittu.</p>
Zoomaa	Katso lisätietoa osiosta " Suurennus ja tietojen haku " sivulla 23.
OverScan	<p>Säätää OverScan-tasoa välillä 0 % - 5 %.</p> <p> Kyseinen toiminto on saatavilla vain silloin, kun komposiittivideo, - tai HDMI-tulosignaali on valittu.</p>
3X Fast Input	<p>Toiminto aktivoituu valitsemalla Kyllä. Tämä toiminto edistää kuvataajuuden alentamista. Alkuperäisen ajoituksen nopea vastausaika on saavutettavissa. Kun toiminto on käytössä, seuraavat asetukset palautuvat esiasetuksiin: Kuvasuhde, Keystone, Sijainti, Zoomaa, OverScan,</p> <p> Kyseinen toiminto on saatavilla vain silloin, kun alkuperäisen ajoituksen tulosignaali on valittu.</p>

1. NÄYTTÄ -valikko

Toiminto	Kuvaus	
2. KUVA -valikko	Väri-tila Katso lisätietoa osiosta "Kuvatilan valitseminen" sivulla 25.	
	Kirkkaus Katso lisätietoa osiosta "Säätäminen Kirkkaus" sivulla 25.	
	Kontrasti Katso lisätietoa osiosta "Säätäminen Kontrasti" sivulla 25.	
	Väriämp. Katso lisätietoa osiosta "Väriämpötilan valitseminen" sivulla 26 ja "Väriämpötilan asettaminen" sivulla 27.	
	Jatko	Väri Katso lisätietoa osiosta "Säätäminen Väri" sivulla 26.
		Sävy Katso lisätietoa osiosta "Säätäminen Sävy" sivulla 26.
Terävyys Katso lisätietoa osiosta "Säätäminen Terävyys" sivulla 26.		
Gamma Katso lisätietoa osiosta "Gamma-asetuksen valitseminen" sivulla 26.		
Brilliant Color Katso lisätietoa osiosta "Säätäminen Brilliant Color" sivulla 26.		
	Noise Reduction Katso lisätietoa osiosta "Kuvakohinan vähentäminen" sivulla 26.	
	Värihallinta Katso lisätietoa osiosta "Värihallinta" sivulla 27.	
Nollaa väriasetusten	Palauttaa kaikkien väriasetusten tehdasasetukset.	

Toiminto	Kuvaus
Automaattinen Virta päälle	<p>Signaali Kun valitset VGA, projektori voi käynnistyä automaattisesti, kun VGA-signaali syötetään VGA-kaapelilla.</p> <p>CEC Katso lisätietoa osiosta "CEC-toiminnon käyttäminen" sivulla 30.</p> <p>Suora Virta Päälle Kun valitset Päällä, projektori voi käynnistyä automaattisesti, kun virtaa syötetään virtajohdolla.</p>
	<p>Automaattinen sammutus Katso lisätietoa osiosta "Asetus Automaattinen sammutus" sivulla 45.</p> <p>Uniajastin Katso lisätietoa osiosta "Asetus Uniajastin" sivulla 46.</p> <p>Virransäästö Katso lisätietoa osiosta "Asetus Virransäästö" sivulla 46.</p>
Älyenergia	<p>Katso lisätietoa osiosta "Projektorin käyttäminen valmiustilassa" sivulla 31.</p>
Valmiusasetukset	<p>Katso lisätietoa osiosta "Projektorin käyttäminen valmiustilassa" sivulla 31.</p>
Älyk. uud.käynn.	<p>Kun valitset Salli, projektori voidaan käynnistää välittömästi uudelleen 120 sekunnin kuluessa sen sammuttamisesta. Jos projektoria ei kytketä päälle 120 sekunnin kuluttua, se siirtyy suoraan valmiustilaan.</p> <p> Tämän toiminnon käynnistyminen kestää jonkin aikaa. Varmista, että projektori on ollut päällä yli 4 minuutin ajan. Jos projektori palautetaan Älyk. uud.käynn.-toiminnolla, tämä toiminto voidaan suorittaa välittömästi.</p> <p> Kun Salli on valittu, toiminto Pikasammutus säätyy automaattisesti arvoon "Salli".</p>
	<p>Kun valinta Salli on valittu, toiminto on päällä ja projektori ei siirry jäähdytystilaan sammuttamisen jälkeen. Kun valinta Poista käytöstä on valittu, toiminto on pois päältä ja projektori siirtyy normaaliin jäähdytystilaan sammuttamisen jälkeen.</p> <p> Jos yrität käynnistää projektorin uudelleen heti sammuttamisen jälkeen, se ei välttämättä käynnisty ja se suorittaa uudelleen jäähdytystoiminnon.</p> <p> Kun Poista käytöstä on valittu, toiminto Älyk. uud.käynn. kytkeytyy automaattisesti pois päältä.</p>

	Toiminto	Kuvaus
4. PERUS -valikko	Ääniasetukset	Katso lisätietoa osiosta " Äänen säätäminen " sivulla 31.
	Esityksen ajastin	Katso lisätietoa osiosta " Esityksen ajastimen asettaminen " sivulla 28.
	Kuvio	Projektori voi näyttää useita testimalleja. Se auttaa säätämään kuvan kokoa ja tarkkuutta sekä tarkistamaan, että projektiokuvassa ei ole vääristymiä.
	Tyhjä ajastin	Katso lisätietoa osiosta " Kuvan piilottaminen " sivulla 29.
	Viesti	Kun valinta Päällä on valittu, nykyiset tiedot näkyvät näytössä, kun projektori havaitsee tai hakee signaalia.
	Splash-kuva	Mahdollistaa logonäytön valitsemisen projektorin käynnistymisen aikana.
5. JATKO -valikko	3D-asetukset	Katso lisätietoa osiosta " CEC-toiminto ei välttämättä toimi liitetystä laitteesta riippuen. " sivulla 30.
	HDMI-asetukset	Katso lisätietoa osiosta " HDMI-tuloasetuksien muuttaminen " sivulla 21.
	Lamppu-asetukset	<p>Lamppu-tila Katso lisätietoa osiosta "Asetus Lamppu-tila" sivulla 45.</p> <p>Nollaa lampun tunnit Nollaa lampun ajastimen uuden lampun asentamisen jälkeen. Vaihda lamppu ottamalla yhteyttä pätevään huoltopalveluun.</p> <p>Lampun tunnit Katso lisätietoa lampun kokonaistuntien laskennasta osiosta "Lampun käyttötuntien määrittäminen" sivulla 45.</p>
	Suodatinasetukset	Katso lisätietoa osiosta " Pölysuodattimen käyttäminen (lisävaruste) " sivulla 43.
	DCR	<p>Kytkee toiminnon DCR (Dynamic Contrast Ratio) päälle tai pois päältä. Kun valinta Päällä valitaan, toiminto on päällä ja projektori asettaa lampputilan automaattisesti havaitun tulokuvan mukaisesti.</p> <p> Tämä toiminto on saatavilla vain PC-ajoituksille VGA- tai HDMI-tulosignaalista.</p> <p> Kun valinta DCR on käytössä, tiheä lampputilan vaihto voi lyhentää lampun käyttöikää ja äänitaso vaihtelee käytön aikana.</p>

	Toiminto	Kuvaus
5. JATKO -valikko	Suljettu kaappaus	<p>Suljetun kaappauksen ottaminen käyttöön Aktivoi toiminnon valitsemalla valinnan Päällä, kun valittu tulosignaali suorittaa suljetut kaappaukset.</p> <ul style="list-style-type: none"> • Kaappaukset: Niiden TV-ohjelmien ja videoiden valinta, kuvaus- ja äänitehostenäyttö, joissa on suljettuja kaappauksia (merkitty yleensä merkillä "CC" TV-luetteloissa). <p> Kyseinen toiminto on saatavilla vain silloin, kun komposiittivideotulosignaali on valittu ja sen järjestelmämuoto on NTSC.</p> <p>Kaappaus-versio Voit nähdä kaappaukset valitsemalla CC1, CC2, CC3 tai CC4 (CC1 näyttää kaappaukset alueesi ensisijaisella kielellä).</p>
	Nollaa asetusten	<p>Palauttaa kaikkien asetusten tehdasasetukset.</p> <p> Seuraavat asetukset jäävät edelleen voimaan: Keystone, Vaihe, H.-koko, OverScan, Kieli, Projektorin sijainti, Korkean paikan tila, Turvallisuus-asetukset, Kaukosäätimen koodi, 3D-synkronointi, Suodatintila, HDMI-asetukset.</p>
6. JÄRJESTELMÄ -valikko	Kieli	Asettaa On-Screen Display (OSD) -valikkojen kielen. Katso lisätietoa osiosta " Valikkojen käyttäminen " sivulla 18.
	Projektorin asento	Katso lisätietoa osiosta " Asennuspaikan valitseminen " sivulla 9.
	Valikkoasetukset	<p>Valikon näyttöaika Asettaa OSD-näytön toiminta-ajan viimeisen painikkeen painalluksen jälkeen. Aikaväliksi voidaan asettaa 5 - 30 sekuntia viiden sekunnin välein.</p> <p>Valikon sijainti Asettaa On-Screen Display (OSD) -valikkoasennon.</p>
	Korkean paikan tila	Suurilla korkeuksilla käytettävä toimintatila. Katso lisätietoa osiosta " Korkeassa paikassa käyttäminen " sivulla 29.
	Nopea automaattihaku	Katso lisätietoa osiosta " Tulosignaalin kytkeäminen " sivulla 21.
	Turvallisuus-asetukset	Katso lisätietoa osiosta " Salasanatoiminnon käyttäminen " sivulla 19.
	Paneelin Näppäinlukko	Katso lisätietoa osiosta " Ohjauspainikkeiden lukitseminen " sivulla 29.
	Kaukosäätimen koodi	Katso lisätietoa osiosta " Kaukosäätimen koodi " sivulla 7.
Baud Rate (Tiedonsiirtonopeus)	Valitsee modulointinopeuden tietokoneen asetuksen mukaan niin, että voit liittyä projektorin sopivalla RS232-kaapelilla ja hallita projektoria RS232-komennoilla.	

Toiminto	Kuvaus
7. TIETOAJA -valikko	<p>Lähde Näyttää valitun signaalilähteen.</p> <p>Väri-tila Näyttää valitun tilan KUVA-valikossa.</p> <p>Resoluutio Näyttää tulosignaalin alkuperäisen resoluution.</p> <p>Värijärjestelmä Näyttää tulojärjestelmän formaatin.</p> <p>Firmware Version Näyttää nykyisen laiteohjelmiston version.</p> <p>3X Fast Input Näyttää toiminnon olevan päällä tai pois päältä.</p> <p>S/N Näyttää tämän projektorin sarjanumeron.</p>

Projektorin ylläpito

Linssit ja/tai suodatin (valinnainen lisävaruste) tulee puhdistaa säännöllisesti.

Älä koskaan poista mitään projektorin osia. Ota yhteyttä jälleenmyyjään, kun jokin projektorin osa on vaihdettava.

Linssien puhdistus

Puhdista linssit, kun huomaat niiden pinnalla likaa tai pölyä.

- Poista pöly paineilmalla.
- Jos linssissä on likaa tai juovia, puhdista linssit pyyhkimällä niiden pinta linssien puhdistusliinalla tai linssin puhdistusaineeseen kostutetulla pehmeällä liinalla.

HUOMIO

Älä koskaan hankaa linssijä hankaavilla materiaaleilla.

Projektorin kotelon puhdistaminen

Ennen kotelon puhdistamista projektori on kytkettävä pois päältä asianmukaisia osion "[Projektorin sammuttaminen](#)" sivulla 32 sammutusohjeita noudattaen ja pistoke irrotettava pistorasiasta.

- Poista lika tai pöly pyyhkimällä kotelo pehmeällä nukkaamattomalla liinalla.
- Poista vaikea lika tai tahrat pehmeällä liinalla, jota on kostutettu veteen ja pH-arvoltaan mietoon pesuaineeseen. Pyyhi sitten kotelo.

HUOMIO

Älä koskaan käytä vahaa, alkoholia, bentseeniä, ohennetta tai muita kemiallisia aineita. Kotelo voi muutoin vaurioitua.

Projektorin säilyttäminen

Jos projektori on asetettava säilöön pitkäksi aikaa, noudata alla olevia ohjeita:

- Varmista, että säilytystilan lämpötila ja kosteus ovat projektorin suositeltujen arvojen mukaiset. Katso lisätietoa osiosta "[Tekniset tiedot](#)" sivulla 49 tai pyydä lisätietoa jälleenmyyjältä.
- Vedä säädettävä jalka sisään.
- Poista paristo kaukosäätimestä.
- Pakkaa projektori sen alkuperäiseen pakkaukseen tai vastaavaan.

Projektorin kuljettaminen

Projektoria tulee kuljettaa sen alkuperäisessä pakkauksessa tai vastaavassa.

Pölysuodattimen käyttäminen (lisävaruste)

HUOMIO

- Pölysuodatin on suositeltavaa puhdistaa säännöllisesti 100 käyttötunnin välein sen asentamisen jälkeen.
- Varmista, että projektori on kytketty pois päältä ja irrotettu sähköverkosta ennen kuin suodatin asennetaan tai irrotetaan.

- Jos projektori on asennettu kattoon tai se ei ole helppopääsyisessä paikassa, kiinnitä erityistä huomiota henkilökohtaiseen turvallisuuteen pölysuodattimen vaihtamisen aikana.

Pölysuodattimen asentaminen

1. Varmista, että projektori on kytketty pois päältä ja irrotettu sähköverkosta.
2. Asenna suodatin oikealla esitettyjen nuolien mukaisesti kohdistamalla ja asettamalla se projektorin uriin.
3. Kiristä pölysuodattimen kiinnitysruuvit.

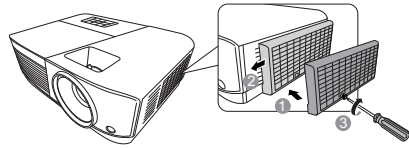

Ensimmäinen asennuskerta:

4. Avaa OSD-valikko ja siirry valikkoon **JATKO > Suodatinasetukset** valikkoon.
5. Paina painiketta **Enter (Siirry)** ja sivu **Suodatinasetukset** tulee näkyviin.
6. Korosta **Suodatintila** ja paina **◀/▶** valinnan **Päällä** valitsemiseksi. Suodattimen ajastin käynnistyy.

⚠ Aseta Suodatintila arvoon Päällä, kun projektoria käytetään pölysuodattimen (lisävaruste) asentamisen jälkeen. Muutoin lampun käyttöikä lyhenee.

Suodattimen käyttötuntien tarkistaminen

1. Avaa OSD-valikko ja siirry valikkoon **JATKO > Suodatinasetukset** valikkoon.
2. Paina painiketta **Enter (Siirry)**. Näkyviin tulee sivu **Suodatinasetukset**.
3. Valikkoon tulevat näkyviin **Suodattimen tunnit**-tiedot.

Pölysuodattimen puhdistaminen

1. Varmista, että projektori on kytketty pois päältä ja irrotettu sähköverkosta.
2. Löysää pölysuodattimen kiinnitysruuvit.
3. Pyyhi suodattimen pölyt pienellä imurilla tai pehmeällä harjalla.
4. Asenna pölysuodatin takaisin paikoilleen.

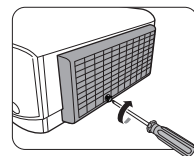
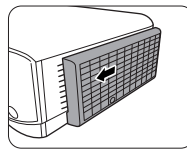
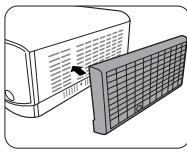
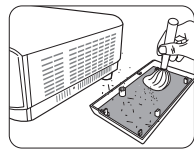
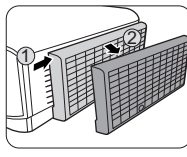
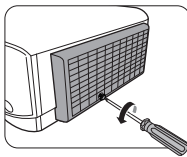

Suodattimen ajastimen nollaaminen

5. Avaa OSD-valikko ja siirry valikkoon **JATKO > Suodatinasetukset** valikkoon.
6. Paina painiketta **Enter (Siirry)** ja sivu **Suodatinasetukset** tulee näkyviin.
7. Korosta valinta **Nollaa suodattimen tunnit** ja paina **Enter (Siirry)**. Näkyviin tulee varoitusviesti, joka pyytää vahvistamaan suodattimen ajastimen nollaamisen.
8. Korosta valinta **Reset** ja paina **Enter (Siirry)**.

HUOMIO

Muista asettaa asetus Suodatintila arvoon Pois valikossa JATKO > Suodatinasetukset, kun käytät projektoria ilman pölysuodatinta. Kun asetus Suodatintila asetetaan arvoon Pois, suodattimen ajastin ei nollaudu. Ajastin jatkaa ajanlaskentaa seuraavalla kerralla, kun suodatin asennetaan takaisin ja asetus Suodatintila asetetaan asentoon Päällä.

Lampputiedot

Lampun käyttötuntien määrittäminen

Kun projektori on toiminnassa, sisäänrakennettu ajastin laskee automaattisesti lampun käyttöajan (tunteina).

Lampun käyttötuntien tarkistaminen:

1. Avaa OSD-valikko ja siirry valikkoon **JATKO > Lamppu-asetukset**.
2. Paina painiketta **Enter (Siirry)** ja sivu **Lamppu-asetukset** tulee näkyviin.
3. Valikkoon tulevat näkyviin **Lampun tunnit**-tiedot.
4. Poistu valikosta painamalla **Exit (Lopeta)**.

Lampun käyttöiän pidentäminen

Projektorin lamppu on kulutushyödyke. Maksimoi lampun käyttöikä suorittamalla seuraavat toimenpiteet OSD-valikossa.

Asetus Lamppu-tila

Kun projektori asetetaan **Eco/Dynamic Eco/SuperEco** -tilaan, järjestelmän äänitaso ja virrankulutus laskevat ja lampun käyttöikä pitenee.

Lamppu-tila	Kuvaus
Normaali	Lampun maksimaalinen kirkkaus.
Eco	Vähentää lampun virrankulutusta 30 %:lla ja laskee kirkkaustasoa lampun käyttöiän pidentämiseksi, laskee puhaltimen äänitasoa.
Dynamic Eco	Vähentää lampun virrankulutusta jopa 70 %:lla sisällön kirkkaudesta riippuen.
SuperEco	Vähentää lampun virrankulutusta 70%:lla ja laskee kirkkaustasoa lampun käyttöiän pidentämiseksi, laskee puhaltimen äänitasoa.

 **SuperEco** -tilan käyttö ei ole suositeltavaa pitkän aikaa.

Aseta Lamppu-tila siirtymällä **JATKO > Lamppu-asetukset > Lamppu-tila** -valikkoon ja paina **◀/▶** valinnan valitsemiseksi. Vaihtoehtoisesti voit painaa kaukosäätimen painiketta **Eco Mode (Eko-tila)** valinnan suorittamiseksi.

Asetus Automaattinen sammutus

Kun tulolähdettä ei tunnisteta, tämä toiminto mahdollistaa projektorin automaattisen sammumisen määritetyn ajan kuluttua lampun turhan kulumisen välttämiseksi.

1. Avaa OSD-valikko ja siirry **VIRRANHALLINTA > Älyenergia** valikkoon.
2. Paina painiketta **Enter (Siirry)** ja sivu **Älyenergia** tulee näkyviin.
3. Korosta valinta **Automaattinen sammutus** ja paina **◀/▶**.
4. Jos esiasetetut pituudet eivät sovi tarpeisiinne, valitse **Poista käytöstä**. Projektori ei sammu automaattisesti tietyн aikajakson jälkeen.

Asetus Uniajastin

Tämä toiminto mahdollistaa projektorin automaattisen sammumisen määritetyn ajan kuluttua lampun turhan kulumisen välttämiseksi.

1. Avaa OSD-valikko ja siirry **VIRRANHALLINTA** > **Älyenergia** valikkoon.
2. Paina painiketta **Enter (Siirry)** ja sivu **Älyenergia** tulee näkyviin.
3. Korosta valinta **Uniajastin** ja paina **◀/▶**.
4. Jos esiasetetut pituudet eivät sovi esitykseenne, valitse **Poista käytöstä**. Projektori ei sammuu automaattisesti tietyn aikajakson jälkeen.

Asetus Virransäästö

Projektori laskee virrankulutusta lampun turhan kulumisen välttämiseksi, jos se ei havaitse tulolähdettä 5 minuutin kuluessa. Voit asettaa projektorin sammumaan automaattisesti asetetun ajan jälkeen.

1. Avaa OSD-valikko ja siirry **VIRRANHALLINTA** > **Älyenergia** valikkoon.
2. Paina painiketta **Enter (Siirry)** ja sivu **Älyenergia** tulee näkyviin.
3. Korosta valinta **Virransäästö** ja paina **◀/▶**.
4. Kun valinta **Salli** on valittu, projektorin lamppu siirtyy tilaan **Eco**, kun mitään signaalia ei havaita viiden minuutin kuluessa.

Lampun teho siirtyy **SuperEco** -tilaan, kun mitään signaalia ei havaita 20 minuutin kuluessa.



Lampun vaihtoväli

Asenna uusi lamppu tai ota yhteyttä jälleenmyyjään, kun **Lampun merkkivalo** syttyy. Vanha lamppu voi aiheuttaa projektorissa toimintahäiriöitä ja joissakin tapauksissa lamppu voi räjähtää.



⚠ HUOMIO

Lampun merkkivalo ja Lämpötilan merkkivalo syttyvät, jos lamppu kuumenee liikaa. Kytke virta pois päältä ja anna projektorin jäähtyä 45 minuutin ajan. Jos Lampun merkkivalo tai Lämpötilan merkkivalo syttyy edelleen, kun virta kytketään takaisin päälle, ota yhteyttä jälleenmyyjään. Katso lisätietoa osiosta "Merkkivalot" sivulla 47.

Lampun vaihtaminen

⚠ Kytke virta pois päältä ja irrota projektorin pistoke sähköverkosta. Ota yhteyttä valtuutettuun huoltopalveluun lampun vaihtamiseksi.

Merkkivalot

Merkkivalo			Tila ja kuvaus
			
Virtatilat			
Sininen Vilkkuva	Pois	Pois	Valmiustila
Sininen	Pois	Pois	Käynnistys
Sininen	Pois	Pois	Normaali toiminta
Sininen Vilkkuva	Pois	Pois	Normaali sammutuksen jäädytys (3 s)
Punainen	Pois	Pois	Lataus käynnissä
Sininen	Sininen	Sininen	Kuvan palaminen kiinni
Lampun toimintatilat			
Sininen Vilkkuva	Pois	Punainen	Ensimmäinen lampun jäädytysvirhe (60 s)
Pois	Pois	Punainen	Lampun virhe normaalissa käytössä (30 s)
Sininen	Pois	Punainen	CW käynnistysvirhe (30 s)
Lämpötapahtumat			
Pois	Punainen	Pois	Puhaltimen 1 virhe (puhaltimen todellinen nopeus poikkeaa $\pm 25\%$ valitusta nopeudesta).
Pois	Punainen	Punainen	Puhaltimen 2 virhe (puhaltimen todellinen nopeus poikkeaa $\pm 25\%$ valitusta nopeudesta).
Pois	Punainen	Sininen	Puhaltimen 3 virhe (puhaltimen todellinen nopeus poikkeaa $\pm 25\%$ valitusta nopeudesta).
Pois	Punainen	Purppura	Puhaltimen 4 virhe (puhaltimen todellinen nopeus poikkeaa $\pm 25\%$ valitusta nopeudesta).
Punainen	Punainen	Punainen	Lämpöanturin 1 avoin virhe (etädiodissa on avoin piiri).
Punainen	Punainen	Sininen	Lämpöanturin 2 avoin virhe (etädiodissa on avoin piiri).
Sininen	Punainen	Punainen	Lämpöanturin 1 oikosulkuvirhe (etädiodissa on oikosulku).
Pois	Punainen	Sininen	Lämpöanturin 2 oikosulkuvirhe (etädiodissa on oikosulku).
Purppura	Punainen	Punainen	Lämpötila 1 virhe (rajoitetun lämpötilan ylitys)
Purppura	Punainen	Sininen	Lämpötila 2 virhe (rajoitetun lämpötilan ylitys)
Pois	Sininen	Punainen	Puhallin IC #1 I2C yhteysvirhe

Vianmääritys

① Projektori ei käynnisty.

Syy	Korjaustoimenpide
Virtajohto ei syötä virtaa.	Liitä virtajohto projektorin AC-tuloon ja sähköverkkoon. Jos pistorasiassa on kytkin, varmista, että kytkin on kytketty päälle.
Projektoria yritetään käynnistää uudelleen jäähtymisen aikana.	Odota, kunnes laite on jäähtynyt.

① Ei kuvaa

Syy	Korjaustoimenpide
Videolähdettä ei ole kytketty päälle tai liitetty oikein.	Kytke videolähde toimintaan ja tarkista, että signaalikaapeli on kytketty oikein.
Projektoria ei ole kytketty oikein tulosignaalin laitteeseen.	Tarkista liitäntä.
Tulosignaalia ei ole valittu oikein.	Valitse oikea tulosignaali projektorin tai kaukosäätimen painikkeella Source (Lähde) .

① Epäselvä kuva

Syy	Korjaustoimenpide
Projektorin linssijä ei ole tarkennettu oikein.	Säädä linssien tarkkuutta tarkennusrenkaalla.
Projektoria ja näyttöä ei ole kohdistettu oikein.	Säädä projektiokulmaa ja suuntaa sekä projektorin korkeutta tarvittaessa.

① Kaukosäädin ei toimi

Syy	Korjaustoimenpide
Akussa ei ole virtaa.	Vaihda paristo uuteen.
Kaukosäätimen ja projektorin välillä on jokin este.	Poista este.
Olet liian kaukana projektorista.	Seiso 8 metrin (26 jalan) päässä projektorista.
Projektorin ja kaukosäätimen koodit eivät täsmää.	Säädä kaukosäätimen koodi.

Mitat

294 mm (L) x 110 mm (K) x 218 mm (S) (ei sisällä ulkonemia)

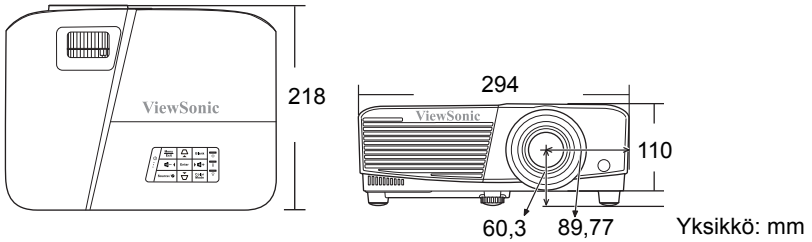

Kattotelineen asennus

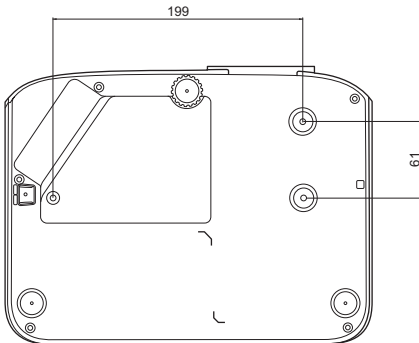

⊙ Kattotelineen ruuvit:
M4 x 8 (Maks. P = 8 mm)

Yksikkö: mm

IR-ohjaustaulukko

Painike	Alusta	Tavu1	Tavu2	Tavu3	Tavu4
Sivu alas	NEC	X3	F4	05	FA
Sivu ylös	NEC	X3	F4	06	F9
Tyhjä	NEC	X3	F4	07	F8
Auto Synk	NEC	X3	F4	08	F7
Ylös	NEC	X3	F4	0B	F4
Alas	NEC	X3	F4	0C	F3
Vasen	NEC	X3	F4	0E	F1
Oikea	NEC	X3	F4	0F	F0
Väri-tila	NEC	X3	F4	10	EF
Siirry	NEC	X3	F4	15	EA
Lopeta	NEC	X3	F4	28	D7
D. EKO (Säästötila)	NEC	X3	F4	2B	D4
Valikko	NEC	X3	F4	30	CF
Lähde	NEC	X3	F4	40	BF
Kuvio	NEC	X3	F4	55	AA
HDMI	NEC	X3	F4	58	A7
Äänenvoimakkuus+	NEC	X3	F4	82	7D
Äänenvoimakkuus-	NEC	X3	F4	83	7C
VGA1	NEC	X3	F4	41	be
Virta päällä	NEC	X3	F4	4F	A0
Virta pois	NEC	X3	F4	4E	A1
Tiedot	NEC	X3	F4	97	68
Zoomaus +	NEC	X3	F4	67	98
Zoomaus -	NEC	X3	F4	68	97
VIDEO	NEC	X3	F4	9F	60
MUTE (MYKISTÄ)	NEC	X3	F4	14	EB
KUVAKULMA	NEC	83	F4	13	EC
FREEZE (PYSÄYTÄ)	NEC	X3	F4	03	FC

Osoitekoodi

Koodi 1	83F4
Koodi 2	93F4
Koodi 3	A3F4
Koodi 4	B3F4
Koodi 5	C3F4
Koodi 6	D3F4
Koodi 7	E3F4
Koodi 8	F3F4

RS232-komentotaulukko

<Nastan määrittäminen tälle kaksoispäälle>

Nasta	Kuvaus	Nasta	Kuvaus
1	NC	2	RX
3	TX	4	NC
5	GND	6	NC
7	RTSZ	8	CTSZ
9	NC		

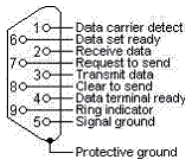

<Liittymä>

RS-232-protokolla	
Modulointinopeus	115200 bps (oletus)
Datapituus	8 tavua
Pariteettitarkistus	Ei mitään
Pysäytys tavu	1 tavua
Virtauksen hallinta	Ei mitään

<RS232-komentotaulukko>

Toiminto	Status	Toiminto	cmd
Teho	Kirjoita	Kytke päälle	0x06 0x14 0x00 0x04 0x00 0x34 0x11 0x00 0x00 0x5D
		Kytke pois	0x06 0x14 0x00 0x04 0x00 0x34 0x11 0x01 0x00 0x5E
	Lue	Virta (päällä/pois)	0x07 0x14 0x00 0x05 0x00 0x34 0x00 0x00 0x11 0x00 0x5E
Resetoi kaikki asetukset		Suorita	0x06 0x14 0x00 0x04 0x00 0x34 0x11 0x02 0x00 0x5F
Nollaa väriasetukset		Suorita	0x06 0x14 0x00 0x04 0x00 0x34 0x11 0x2A 0x00 0x87
Splash-kuva	Kirjoita	Splash-kuva musta	0x06 0x14 0x00 0x04 0x00 0x34 0x11 0x0A 0x00 0x67
		Splash-kuva sininen	0x06 0x14 0x00 0x04 0x00 0x34 0x11 0x0A 0x01 0x68
		Splash-kuva ViewSonic	0x06 0x14 0x00 0x04 0x00 0x34 0x11 0x0A 0x02 0x69
		Splash-kuva pois	0x06 0x14 0x00 0x04 0x00 0x34 0x11 0x0A 0x04 0x6B
	Lue	Splash-kuvan tila	0x07 0x14 0x00 0x05 0x00 0x34 0x00 0x00 0x11 0x0A 0x68
Pikasammutus	Kirjoita	Pikasammutus pois	0x06 0x14 0x00 0x04 0x00 0x34 0x11 0x0B 0x00 0x68
		Pikasammutus päällä	0x06 0x14 0x00 0x04 0x00 0x34 0x11 0x0B 0x01 0x69
	Lue	Pikasammutus tila	0x07 0x14 0x00 0x05 0x00 0x34 0x00 0x00 0x11 0x0B 0x69
Korkean paikan tila	Kirjoita	Korkean paikan tila pois	0x06 0x14 0x00 0x04 0x00 0x34 0x11 0x0C 0x00 0x69
		Korkean paikan tila päällä	0x06 0x14 0x00 0x04 0x00 0x34 0x11 0x0C 0x01 0x6A
	Lue	Korkean paikan tila status	0x07 0x14 0x00 0x05 0x00 0x34 0x00 0x00 0x11 0x0C 0x6A
Lamppu-tila	Kirjoita	Normaali	0x06 0x14 0x00 0x04 0x00 0x34 0x11 0x10 0x00 0x6D
		Eco	0x06 0x14 0x00 0x04 0x00 0x34 0x11 0x10 0x01 0x6E
		Dynamic Eco	0x06 0x14 0x00 0x04 0x00 0x34 0x11 0x10 0x02 0x6F
		SuperEco	0x06 0x14 0x00 0x04 0x00 0x34 0x11 0x10 0x03 0x70
	Lue	Lamppu-tilan status	0x07 0x14 0x00 0x05 0x00 0x34 0x00 0x00 0x11 0x10 0x6E
Viesti	Kirjoita	Viesti pois	0x06 0x14 0x00 0x04 0x00 0x34 0x11 0x27 0x00 0x84
		Viesti päällä	0x06 0x14 0x00 0x04 0x00 0x34 0x11 0x27 0x01 0x85
	Lue	Viestin status	0x07 0x14 0x00 0x05 0x00 0x34 0x00 0x00 0x11 0x27 0x85

Projektorin asento	Kirjoita	Eteen pöytä	0x06 0x14 0x00 0x04 0x00 0x34 0x12 0x00 0x00 0x5E
		Taakse pöytä	0x06 0x14 0x00 0x04 0x00 0x34 0x12 0x00 0x01 0x5F
		Taakse katto	0x06 0x14 0x00 0x04 0x00 0x34 0x12 0x00 0x02 0x60
		Eteen katto	0x06 0x14 0x00 0x04 0x00 0x34 0x12 0x00 0x03 0x61
Lue	Projektorin asento status	0x07 0x14 0x00 0x05 0x00 0x34 0x00 0x00 0x12 0x00 0x5F	
3D-synkronointi	Kirjoita	Pois	0x06 0x14 0x00 0x04 0x00 0x34 0x12 0x20 0x00 0x7E
		Automaattinen	0x06 0x14 0x00 0x04 0x00 0x34 0x12 0x20 0x01 0x7F
		Peräkkäiset ruudut	0x06 0x14 0x00 0x04 0x00 0x34 0x12 0x20 0x02 0x80
		Ruudunpakkaus	0x06 0x14 0x00 0x04 0x00 0x34 0x12 0x20 0x03 0x81
		Ylä-Ala	0x06 0x14 0x00 0x04 0x00 0x34 0x12 0x20 0x04 0x82
		Vierekkäin	0x06 0x14 0x00 0x04 0x00 0x34 0x12 0x20 0x05 0x83
Lue	3D-synkronointi status	0x07 0x14 0x00 0x05 0x00 0x34 0x00 0x00 0x12 0x20 0x7F	
3D-synkronointi käännä	Kirjoita	Pois	0x06 0x14 0x00 0x04 0x00 0x34 0x12 0x21 0x00 0x7F
		Päällä	0x06 0x14 0x00 0x04 0x00 0x34 0x12 0x21 0x01 0x80
	Lue	3D-synkronointi käännä status	0x07 0x14 0x00 0x05 0x00 0x34 0x00 0x00 0x12 0x21 0x80
Kontrasti	Kirjoita	Kontrastin vähennys	0x06 0x14 0x00 0x04 0x00 0x34 0x12 0x02 0x00 0x60
		Kontrastin lisäys	0x06 0x14 0x00 0x04 0x00 0x34 0x12 0x02 0x01 0x61
	Lue	Kontrastisuhde	0x07 0x14 0x00 0x05 0x00 0x34 0x00 0x00 0x12 0x02 0x61
Kirkkaus	Kirjoita	Kirkkauden vähennys	0x06 0x14 0x00 0x04 0x00 0x34 0x12 0x03 0x00 0x61
		Kirkkauden lisäys	0x06 0x14 0x00 0x04 0x00 0x34 0x12 0x03 0x01 0x62
	Lue	Kirkkaus	0x07 0x14 0x00 0x05 0x00 0x34 0x00 0x00 0x12 0x03 0x62

Kuvasuhide	Kirjoita	Kuvasuhide automaattinen	0x06 0x14 0x00 0x04 0x00 0x34 0x12 0x04 0x00 0x62
		Kuvasuhide 4:3	0x06 0x14 0x00 0x04 0x00 0x34 0x12 0x04 0x02 0x64
		Kuvasuhide 16:9	0x06 0x14 0x00 0x04 0x00 0x34 0x12 0x04 0x03 0x65
		Kuvasuhide 16:10	0x06 0x14 0x00 0x04 0x00 0x34 0x12 0x04 0x04 0x66
		Kuvasuhide Anamorfi.	0x06 0x14 0x00 0x04 0x00 0x34 0x12 0x04 0x05 0x67
		Kuvasuhide 2,35:1	0x06 0x14 0x00 0x04 0x00 0x34 0x12 0x04 0x07 0x69
	Kuvasuhide Panorama	0x06 0x14 0x00 0x04 0x00 0x34 0x12 0x04 0x08 0x6A	
Lue	Kuvasuhide	0x07 0x14 0x00 0x05 0x00 0x34 0x00 0x00 0x12 0x04 0x63	
Automaattinen säätö	Suorita		0x06 0x14 0x00 0x04 0x00 0x34 0x12 0x05 0x00 0x63
Vaaka-asento	Kirjoita	Vaakasuora sijainti siirto oikealle	0x06 0x14 0x00 0x04 0x00 0x34 0x12 0x06 0x01 0x65
		Vaakasuora sijainti siirto vasemmalle	0x06 0x14 0x00 0x04 0x00 0x34 0x12 0x06 0x00 0x64
	Lue	Vaaka-asento	0x07 0x14 0x00 0x05 0x00 0x34 0x00 0x00 0x12 0x06 0x65
Pystyasento	Kirjoita	Pystysuora sijainti siirto ylös	0x06 0x14 0x00 0x04 0x00 0x34 0x12 0x07 0x00 0x65
		Pystysuora sijainti siirto alas	0x06 0x14 0x00 0x04 0x00 0x34 0x12 0x07 0x01 0x66
	Lue	Lue pystyasento	0x07 0x14 0x00 0x05 0x00 0x34 0x00 0x00 0x12 0x07 0x66
Väriämpöttila	Kirjoita	Väriämpöttila lämmin	0x06 0x14 0x00 0x04 0x00 0x34 0x12 0x08 0x00 0x66
		Väriämpöttila normaali	0x06 0x14 0x00 0x04 0x00 0x34 0x12 0x08 0x01 0x67
		Väriämpöttila viileä	0x06 0x14 0x00 0x04 0x00 0x34 0x12 0x08 0x03 0x69
	Lue	Väriämpöttila status	0x07 0x14 0x00 0x05 0x00 0x34 0x00 0x00 0x12 0x08 0x67
Tyhjä	Kirjoita	Tyhjä päällä	0x06 0x14 0x00 0x04 0x00 0x34 0x12 0x09 0x01 0x68
		Tyhjä pois	0x06 0x14 0x00 0x04 0x00 0x34 0x12 0x09 0x00 0x67
	Lue	Tyhjä tila	0x07 0x14 0x00 0x05 0x00 0x34 0x00 0x00 0x12 0x09 0x68
Keystone-Pystysuora	Kirjoita	Laske	0x06 0x14 0x00 0x04 0x00 0x34 0x12 0x0A 0x00 0x68
		Lisää	0x06 0x14 0x00 0x04 0x00 0x34 0x12 0x0A 0x01 0x69
	Lue	Keystone status	0x07 0x14 0x00 0x05 0x00 0x34 0x00 0x00 0x12 0x0A 0x69

Väri-tila	Kirjoita	Kirkkain	0x06 0x14 0x00 0x04 0x00 0x34 0x12 0x0B 0x00 0x69
		Elokuva	0x06 0x14 0x00 0x04 0x00 0x34 0x12 0x0B 0x01 0x6A
		Valokuva	0x06 0x14 0x00 0x04 0x00 0x34 0x12 0x0B 0x13 0x7C
		Vakio	0x06 0x14 0x00 0x04 0x00 0x34 0x12 0x0B 0x04 0x6D
	Lue	Esiasetus-tilan status	0x06 0x14 0x00 0x04 0x00 0x34 0x12 0x0B 0x14 0x7D
Ensisijainen väri	Kirjoita	Ensisijainen väri R	0x06 0x14 0x00 0x04 0x00 0x34 0x12 0x10 0x00 0x6E
		Ensisijainen väri G	0x06 0x14 0x00 0x04 0x00 0x34 0x12 0x10 0x01 0x6F
		Ensisijainen väri B	0x06 0x14 0x00 0x04 0x00 0x34 0x12 0x10 0x02 0x70
		Ensisijainen väri C	0x06 0x14 0x00 0x04 0x00 0x34 0x12 0x10 0x03 0x71
		Ensisijainen väri M	0x06 0x14 0x00 0x04 0x00 0x34 0x12 0x10 0x04 0x72
	Ensisijainen väri Y	0x06 0x14 0x00 0x04 0x00 0x34 0x12 0x10 0x05 0x73	
Lue	Ensisijainen väri status	0x07 0x14 0x00 0x05 0x00 0x34 0x00 0x00 0x12 0x10 0x6F	
Värisävy	Kirjoita	Värisävyn lisäys	0x06 0x14 0x00 0x04 0x00 0x34 0x12 0x11 0x00 0x6F
		Värisävyn vähennys	0x06 0x14 0x00 0x04 0x00 0x34 0x12 0x11 0x01 0x70
Lue	Värisävy	0x07 0x14 0x00 0x05 0x00 0x34 0x00 0x00 0x12 0x11 0x70	
Värikylläisyys	Kirjoita	Värikylläisyys vähennys	0x06 0x14 0x00 0x04 0x00 0x34 0x12 0x12 0x00 0x70
		Värikylläisyys lisäys	0x06 0x14 0x00 0x04 0x00 0x34 0x12 0x12 0x01 0x71
Lue	Värikylläisyys	0x07 0x14 0x00 0x05 0x00 0x34 0x00 0x00 0x12 0x12 0x71	
Vahvistus	Kirjoita	Vahvistus vähennys	0x06 0x14 0x00 0x04 0x00 0x34 0x12 0x13 0x00 0x71
		Vahvistus lisäys	0x06 0x14 0x00 0x04 0x00 0x34 0x12 0x13 0x01 0x72
Lue	Vahvistus	0x07 0x14 0x00 0x05 0x00 0x34 0x00 0x00 0x12 0x13 0x72	
Pysäytä	Kirjoita	Pysäytys päällä	0x06 0x14 0x00 0x04 0x00 0x34 0x13 0x00 0x01 0x60
		Pysäytys pois	0x06 0x14 0x00 0x04 0x00 0x34 0x13 0x00 0x00 0x5F
Lue	Pysäytystila	0x07 0x14 0x00 0x05 0x00 0x34 0x00 0x00 0x13 0x00 0x60	

Lähde tulo	Kirjoita	Tulolähde VGA	0x06 0x14 0x00 0x04 0x00 0x34 0x13 0x01 0x00 0x60
		Tulolähde VGA2	0x06 0x14 0x00 0x04 0x00 0x34 0x13 0x01 0x08 0x68
		Tulolähde HDMI	0x06 0x14 0x00 0x04 0x00 0x34 0x13 0x01 0x03 0x63
		Tulolähde Komposiitti	0x06 0x14 0x00 0x04 0x00 0x34 0x13 0x01 0x05 0x65
Lue	Lähde	0x07 0x14 0x00 0x05 0x00 0x34 0x00 0x00 0x13 0x01 0x61	
Nopea automaattihaku	Kirjoita	Nopea automaattihaku päällä	0x06 0x14 0x00 0x04 0x00 0x34 0x13 0x02 0x01 0x62
		Nopea automaattihaku pois	0x06 0x14 0x00 0x04 0x00 0x34 0x13 0x02 0x00 0x61
Lue	Nopea automaattihaku status	0x07 0x14 0x00 0x05 0x00 0x34 0x00 0x00 0x13 0x02 0x62	
Mykistä	Kirjoita	Mykistys päällä	0x06 0x14 0x00 0x04 0x00 0x34 0x14 0x00 0x01 0x61
		Mykistys pois	0x06 0x14 0x00 0x04 0x00 0x34 0x14 0x00 0x00 0x60
	Lue	Mykistystila	0x07 0x14 0x00 0x05 0x00 0x34 0x00 0x00 0x14 0x00 0x61
Äänenvoimakkuus	Kirjoita	Äänenvoimakkuuden lisäys	0x06 0x14 0x00 0x04 0x00 0x34 0x14 0x01 0x00 0x61
		Äänenvoimakkuuden vähennys	0x06 0x14 0x00 0x04 0x00 0x34 0x14 0x02 0x00 0x62
	Lue	Äänenvoimakkuus	0x07 0x14 0x00 0x05 0x00 0x34 0x00 0x00 0x14 0x03 0x64

Kieli	Kirjoita	ENGLISH	0x06 0x14 0x00 0x04 0x00 0x34 0x15 0x00 0x00 0x61
		FRANÇAIS	0x06 0x14 0x00 0x04 0x00 0x34 0x15 0x00 0x01 0x62
		DEUTSCH	0x06 0x14 0x00 0x04 0x00 0x34 0x15 0x00 0x02 0x63
		ITALIANO	0x06 0x14 0x00 0x04 0x00 0x34 0x15 0x00 0x03 0x64
		ESPAÑOL	0x06 0x14 0x00 0x04 0x00 0x34 0x15 0x00 0x04 0x65
		РУССКИЙ	0x06 0x14 0x00 0x04 0x00 0x34 0x15 0x00 0x05 0x66
		繁體中文	0x06 0x14 0x00 0x04 0x00 0x34 0x15 0x00 0x06 0x67
		简体中文	0x06 0x14 0x00 0x04 0x00 0x34 0x15 0x00 0x07 0x68
		日本語	0x06 0x14 0x00 0x04 0x00 0x34 0x15 0x00 0x08 0x69
		한국어	0x06 0x14 0x00 0x04 0x00 0x34 0x15 0x00 0x09 0x6A
		Svenska	0x06 0x14 0x00 0x04 0x00 0x34 0x15 0x00 0x0a 0x6B
		Nederlands	0x06 0x14 0x00 0x04 0x00 0x34 0x15 0x00 0x0b 0x6C
		Türkçe	0x06 0x14 0x00 0x04 0x00 0x34 0x15 0x00 0x0c 0x6D
		Čeština	0x06 0x14 0x00 0x04 0x00 0x34 0x15 0x00 0x0d 0x6E
		Português	0x06 0x14 0x00 0x04 0x00 0x34 0x15 0x00 0x0e 0x6F
		ភាសាខ្មែរ	0x06 0x14 0x00 0x04 0x00 0x34 0x15 0x00 0x0f 0x70
		Polski	0x06 0x14 0x00 0x04 0x00 0x34 0x15 0x00 0x10 0x71
		Suomi	0x06 0x14 0x00 0x04 0x00 0x34 0x15 0x00 0x11 0x72
		العربية	0x06 0x14 0x00 0x04 0x00 0x34 0x15 0x00 0x12 0x73
	Indonesian	0x06 0x14 0x00 0x04 0x00 0x34 0x15 0x00 0x13 0x74	
हिन्दी	0x06 0x14 0x00 0x04 0x00 0x34 0x15 0x00 0x14 0x75		
Tiếng Việt	0x06 0x14 0x00 0x04 0x00 0x34 0x15 0x00 0x15 0x76		
Lue	Kieli	0x07 0x14 0x00 0x05 0x00 0x34 0x00 0x00 0x15 0x00 0x62	
Lampun aika	Kirjoita	Nollaa lampun käyttötunnit	0x06 0x14 0x00 0x04 0x00 0x34 0x15 0x01 0x00 0x62
	Lue	Lampun käyttötunnit	0x07 0x14 0x00 0x05 0x00 0x34 0x00 0x00 0x15 0x01 0x63

HDMI-muoto	Kirjoita	RGB	0x06 0x14 0x00 0x04 0x00 0x34 0x11 0x28 0x00 0x85
		YUV	0x06 0x14 0x00 0x04 0x00 0x34 0x11 0x28 0x01 0x86
		Automaattinen	0x06 0x14 0x00 0x04 0x00 0x34 0x11 0x28 0x02 0x87
Lue	HDMI-muodon status	0x07 0x14 0x00 0x05 0x00 0x34 0x00 0x00 0x11 0x28 0x86	
HDMI-Alue	Kirjoita	Parannettu	0x06 0x14 0x00 0x04 0x00 0x34 0x11 0x29 0x00 0x86
		Normaali	0x06 0x14 0x00 0x04 0x00 0x34 0x11 0x29 0x01 0x87
		Automaattinen	0x06 0x14 0x00 0x04 0x00 0x34 0x11 0x29 0x02 0x88
Lue	HDMI-alueen status	0x07 0x14 0x00 0x05 0x00 0x34 0x00 0x00 0x11 0x29 0x87	
CEC	Kirjoita	Pois	0x06 0x14 0x00 0x04 0x00 0x34 0x11 0x2B 0x00 0x88
		Päällä	0x06 0x14 0x00 0x04 0x00 0x34 0x11 0x2B 0x01 0x89
	Lue	CEC-status	0x07 0x14 0x00 0x05 0x00 0x34 0x00 0x00 0x11 0x2B 0x89
Virhetila	Lue	Lukuvirheen status	0x07 0x14 0x00 0x05 0x00 0x34 0x00 0x00 0x0C 0x0D 0x66
Brilliant Color	Kirjoita	Brilliant Color 0	0x06 0x14 0x00 0x04 0x00 0x34 0x12 0x0F 0x00 0x6D
		Brilliant Color 1	0x06 0x14 0x00 0x04 0x00 0x34 0x12 0x0F 0x01 0x6E
		Brilliant Color 2	0x06 0x14 0x00 0x04 0x00 0x34 0x12 0x0F 0x02 0x6F
		Brilliant Color 3	0x06 0x14 0x00 0x04 0x00 0x34 0x12 0x0F 0x03 0x70
		Brilliant Color 4	0x06 0x14 0x00 0x04 0x00 0x34 0x12 0x0F 0x04 0x71
		Brilliant Color 5	0x06 0x14 0x00 0x04 0x00 0x34 0x12 0x0F 0x05 0x72
		Brilliant Color 6	0x06 0x14 0x00 0x04 0x00 0x34 0x12 0x0F 0x06 0x73
		Brilliant Color 7	0x06 0x14 0x00 0x04 0x00 0x34 0x12 0x0F 0x07 0x74
		Brilliant Color 8	0x06 0x14 0x00 0x04 0x00 0x34 0x12 0x0F 0x08 0x75
		Brilliant Color 9	0x06 0x14 0x00 0x04 0x00 0x34 0x12 0x0F 0x09 0x76
	Brilliant Color 10	0x06 0x14 0x00 0x04 0x00 0x34 0x12 0x0F 0x0A 0x77	
Lue	Brilliant Color status	0x07 0x14 0x00 0x05 0x00 0x34 0x00 0x00 0x12 0x0F 0x6E	

Kaukosäätimen koodi	Kirjoita	Koodi 1	0x06 0x14 0x00 0x04 0x00 0x34 0x0C 0x48 0x00 0xA0
		Koodi 2	0x06 0x14 0x00 0x04 0x00 0x34 0x0C 0x48 0x01 0xA1
		Koodi 3	0x06 0x14 0x00 0x04 0x00 0x34 0x0C 0x48 0x02 0xA2
		Koodi 4	0x06 0x14 0x00 0x04 0x00 0x34 0x0C 0x48 0x03 0xA3
		Koodi 5	0x06 0x14 0x00 0x04 0x00 0x34 0x0C 0x48 0x04 0xA4
		Koodi 6	0x06 0x14 0x00 0x04 0x00 0x34 0x0C 0x48 0x05 0xA5
		Koodi 7	0x06 0x14 0x00 0x04 0x00 0x34 0x0C 0x48 0x06 0xA6
		Koodi 8	0x06 0x14 0x00 0x04 0x00 0x34 0x0C 0x48 0x07 0xA7
	Lue	Kaukosäätimen koodin status	0x07 0x14 0x00 0x05 0x00 0x34 0x00 0x00 0x0C 0x048 0xA1
Näytön väri	Kirjoita	Näytön väri pois	0x06 0x14 0x00 0x04 0x00 0x34 0x11 0x32 0x00 0x8F
		Blackboard	0x06 0x14 0x00 0x04 0x00 0x34 0x11 0x32 0x01 0x90
		Vihreä taulu	0x06 0x14 0x00 0x04 0x00 0x34 0x11 0x32 0x02 0x91
		Kirjoitustaulu	0x06 0x14 0x00 0x04 0x00 0x34 0x11 0x32 0x03 0x92
	Lue	Näytön väri status	0x07 0x14 0x00 0x05 0x00 0x34 0x00 0x00 0x11 0x32 0x90
Over Scan	Kirjoita	OverScan pois	0x06 0x14 0x00 0x04 0x00 0x34 0x11 0x33 0x00 0x90
		OverScan 1	0x06 0x14 0x00 0x04 0x00 0x34 0x11 0x33 0x01 0x91
		OverScan 2	0x06 0x14 0x00 0x04 0x00 0x34 0x11 0x33 0x02 0x92
		OverScan 3	0x06 0x14 0x00 0x04 0x00 0x34 0x11 0x33 0x03 0x93
		OverScan 4	0x06 0x14 0x00 0x04 0x00 0x34 0x11 0x33 0x04 0x94
		OverScan 5	0x06 0x14 0x00 0x04 0x00 0x34 0x11 0x33 0x05 0x95
	Lue	OverScan status	0x07 0x14 0x00 0x05 0x00 0x34 0x00 0x00 0x11 0x33 0x91
Etäpainike	Kirjoita	Valikko	0x02 0x14 0x00 0x04 0x00 0x34 0x02 0x04 0x0F 0x61
		Lopeta	0x02 0x14 0x00 0x04 0x00 0x34 0x02 0x04 0x13 0x65
		Ylös	0x02 0x14 0x00 0x04 0x00 0x34 0x02 0x04 0x0B 0x5D
		Alas	0x02 0x14 0x00 0x04 0x00 0x34 0x02 0x04 0x0C 0x5E
		Vasen	0x02 0x14 0x00 0x04 0x00 0x34 0x02 0x04 0x0D 0x5F
		Oikea	0x02 0x14 0x00 0x04 0x00 0x34 0x02 0x04 0x0E 0x60
		Lähde	0x02 0x14 0x00 0x04 0x00 0x34 0x02 0x04 0x04 0x56
		Siirry	0x02 0x14 0x00 0x04 0x00 0x34 0x02 0x04 0x15 0x67
		Automaattinen	0x02 0x14 0x00 0x04 0x00 0x34 0x02 0x04 0x08 0x5A

Ajoituskaavio

Analoginen RGB			
Signaali	Resoluutio (pistettä)	Kuvasuhde	Virkistystaajuus (Hz)
VGA	640 x 480	4:3	60/72/75/85
SVGA	800 x 600	4:3	60/72/75/85
XGA	1024 x 768	4:3	60/70/75/85
	1152 x 864	4:3	75
WXGA	1280 x 768	15:9	60
	1280 x 800	16:10	60/75/85
	1360 x 768	16:9	60
Neli-VGA	1280 x 960	4:3	60/85
SXGA	1280 x 1024	5:4	60
WXGA	1366 x 768	16:9	59,7
SXGA+	1400 x 1050	4:3	60
WXGA+	1440 x 900	16:10	60
UXGA	1600 x 1200	4:3	60
HD	1280 x 720	16:9	60
WUXGA	1920 x 1200	16:10	60
MAC 13"	640 x 480	4:3	67
MAC 16"	832 x 624	4:3	75
MAC 19"	1024 x 768	4:3	75
MAC 21"	1152 x 870	4:3	75
HDTV (1080p)	1920 x 1080	16:9	60

HDMI			
Signaali	Resoluutio (pistettä)	Kuvasuhde	Virkistystaajuus (Hz)
VGA	640 x 480	4:3	60
SVGA	800 x 600	4:3	60
XGA	1024 x 768	4:3	60
WXGA	1280 x 768	15:9	60
	1280 x 800	16:10	60
	1360 x 768	16:9	60
Neli-VGA	1280 x 960	4:3	60
SXGA	1280 x 1024	5:4	60
WXGA	1366 x 768	16:9	59,7
SXGA+	1400 x 1050	4:3	60
WXGA+	1440 x 900	16:10	60
HDTV (1080p)	1920 x 1080	16:9	50 / 60
HDTV (1080i)	1920 x 1080	16:9	50 / 60
HDTV (720p)	1280 x 720	16:9	50 / 60
SDTV (480p)	720 x 480	4:3 / 16:9	60
SDTV (576p)	720 x 576	4:3 / 16:9	50
SDTV (480i)	720 x 480	4:3 / 16:9	60
SDTV (576i)	720 x 576	4:3 / 16:9	50

3D (sis. HDMI-signaalin)			
Signaali	Resoluutio (pistettä)	Kuvasuhde	Virkistystaajuus (Hz)
SVGA	800 x 600	4:3	60* / 120**
XGA	1024 x 768	4:3	60* / 120**
HD	1280 x 720	16:9	50* / 60* / 120**
WXGA	1280 x 800	16:9	60* / 120**
Videosignaaliin			
Signaali	Resoluutio (pistettä)	Kuvasuhde	Virkistystaajuus (Hz)
SDTV (480i)***	720 x 480	4:3 / 16:9	60
 * 50Hz ja 60Hz signaaleja tuetaan Vierekkäin, Ylä-Ala, ja Peräkkäiset ruudut muodoissa. ** 120 Hz signaaleja tuetaan vain Peräkkäiset ruudut muodossa. *** Videosignaalia (SDTV 480i) tuetaan vain Peräkkäiset ruudut -muodossa.			

HDMI 3D			
Frame-pakkausmuoto			
Signaali	Resoluutio (pistettä)	Kuvasuhde	Virkistystaajuus (Hz)
1080p	1920 x 1080	16:9	23,98/24
720p	1280 x 720	16:9	50/59,94/60
Vierekkäin			
Signaali	Resoluutio (pistettä)	Kuvasuhde	Virkistystaajuus (Hz)
1080i	1920 x 1080	16:9	50/59,94/60
720p	1280 x 720	16:9	50/59,94/60
Ylä- ja alamuoto			
Signaali	Resoluutio (pistettä)	Kuvasuhde	Virkistystaajuus (Hz)
1080p	1920 x 1080	16:9	23,98/24
720p	1280 x 720	16:9	50/59,94/60

Komponenttivideo			
Signaali	Resoluutio (pistettä)	Kuvasuhde	Virkistystaajuus (Hz)
HDTV (1080p)	1920 x 1080	16:9	50 / 60
HDTV (1080i)	1920 x 1080	16:9	50 / 60
HDTV (720p)	1280 x 720	16:9	50 / 60
SDTV (480p)	720 x 480	4:3 / 16:9	60
SDTV (576p)	720 x 576	4:3 / 16:9	50
SDTV (480i)	720 x 480	4:3 / 16:9	60
SDTV (576i)	720 x 576	4:3 / 16:9	50

Komposiittivideo		
Signaali	Kuvasuhde	Virkistystaajuus (Hz)
NTSC	4:3	60
PAL	4:3	50
PAL60	4:3	60
SECAM	4:3	50

Projektorin tekniset tiedot

 Teknisiä tietoja voidaan muuttaa ilmoituksesta.

 Kaikkia malleja ei voida hankkia alueellasi.

Mallinimi	PA500S	PA503S/ PA503SB/ PA503SE	PA503SP	PA500X	PA503X PA503XB/ PA503XE	PA503XP	PA503W
Tuotteen tekniset tiedot							
Resoluutio	0,55" SVGA (800 x 600)		0,55" XGA (1024 x 768)			0,65" WXGA (1280 x 800)	
Heittosuhde	1,96~2,15					1,55~1,7	
Näyttöjärjestelmä	1-CHIP DMD						
Lampputyypä	190 W (RCL-108)					190 W (RCL-109)	
Tuloliitin							
RGB-in	2						
Komponenttitulo	jaettu RGB-in-liittimen kanssa						
S-Video	-						
Komposiittitulo	-	1		-	1		
Audio-in	1						
RCA R&L	-						
Mini-USB	1 (laiteohjelmiston päivitys)						
HDMI (1.4a)	-	1	2	-	1	2	1
HDMI/MHL	-						
Lähtöliitin							
RGB-out	1						
USB-A (5V/1,5A)	-	1		-	1	-	
Audio-out	1						
Kaiutin	2W						
Ohjausliitin							
RS-232-sarjaohjaus	9-nastainen x 1						
LAN	-						
IR-vastaanotin	1 (edessä)						
Mekaaninen							
Nettopaino	2,3 kg (5,1 lbs)						
Sähköjärjestelmä							
Virtalähde	AC100–240V, 50–60 Hz						
Virrankulutus	STD: 280 W (Maks.); < 0,5 W (valmiustila)						
Ympäristövaatimukset							
Käyttölämpötila	0 °C–40 °C merentasolla						

Käyttökorkeus	0–1499 m lämpötilassa 0 °C–35 °C 1500–3000 m lämpötilassa 0 °C–30 °C (Korkean paikan tila päällä)
Käyttöympäristön suhteellinen kosteus	10 %–90 % (ilman kondensoitumista)

Copyright

Copyright © 2017. Kaikki oikeudet pidätetään. Mitään tämän julkaisun osaa ei saa kopioida, välittää, kirjoittaa uudelleen, tallentaa hakujärjestelmään tai kääntää millekään kielelle tai tietokonekielelle missään muodossa ja mitään elektronista, mekaanista, magneettista, optista, kemiallista, manuaalista tai muuta tapaa käyttäen ilman ViewSonic Corporation -yhtiön nimenomaista lupaa.

Vastuuvapauslauseke

ViewSonic Corporation ei esitä tai takaa suoraan tai välillisesti tämän julkaisun sisältöä ja nimenomaan poissulkee kaikki takuut koskien kaupattavuutta tai sopivuutta johonkin tiettyyn käyttötarkoitukseen. ViewSonic Corporation pidättää oikeuden tämän julkaisun tarkistamiseen ja sen sisällön ajoittaisten muutoksien tekemiseen ilmoittamatta tarkistuksista tai muutoksista erikseen.

*DLP ja Digital Micromirror Device (DMD) ovat Texas Instrumentsin tavaramerkkejä. Muut on suojattu vastaavien yhtiöiden tai organisaatioiden tekijänoikeuksilla.

Asiakastuki

Katso teknisen tuen ja huollon yhteystiedot alla olevasta taulukosta tai ota yhteyttä jälleenmyyjääsi.

HUOMAUTUS: Tarvitset tuotteen sarjanumeron.

Maa/alue	Web-sivusto	Puhelin	Sähköpostia
Suomi	www.viewsoniceurope.com	www.viewsoniceurope.com/eu/support/call-desk/	service_fi@viewsoniceurope.com

Rajoitettu takuu

ViewSonic® Projektori

Mitä takuu kattaa:

ViewSonic takaa, että sen tuotteissa ei ilmene materiaalivikoja tai työn laadusta johtuvia vikoja takuuajana. Jos tuotteessa osoittautuu olevan materiaalivika tai työn laadusta johtuva vika takuuajana, ViewSonic korjaa tuotteen tai korvaa sen samanveroisella tuotteella oman harkintansa mukaan. Vaihtotuote tai vaihto-osat voivat sisältää uudelleen valmistettuja tai uusittuja osia tai komponentteja.

Rajoitettu yhden (1) vuoden yleinen takuu

ViewSonicin vakiotakuuaika on kaikilla tuotemalleilla kaikissa maissa (1) vuosi, jollei ViewSonic ole määrittänyt ja tarjonnut pitempää takuuajaa. Tarkista maasi ViewSonic-web-sivustolta paikalliset ehdot ja mallivariaatiot ja katso, onko tuotteen malli maassasi oikeutettu pitempään takuuajaan.

Rajoitettu yhden (1) vuoden raskaan käytön takuu:

Raskaan käytön asetuksissa, jossa projektorin käyttö sisältää yli neljätoista (14) tuntia keskimääräistä päivittäistä käyttöä, Pohjois- ja Etelä-Amerikka: Yhden (1) vuoden takuu kaikille osille, paitsi lampulle, yhden (1) vuoden takuu työlle ja yhdeksänkymmenen (90) päivän takuu alkuperäiselle lampulle ensimmäisestä ostopäivämäärästä alkaen, Eurooppa. Yhden (1) vuoden takuu kaikille osille, paitsi lampulle, yhden (1) vuoden takuu työlle ja yhdeksänkymmenen (90) päivän takuu alkuperäiselle lampulle ensimmäisestä ostopäivämäärästä alkaen.

Muut alueet tai maat: Tarkista takuutiedot paikalliselta jälleenmyyjältä tai paikallisesta ViewSonic-toimistosta.

Lampun takuu alistettuna määräyksille ja ehdoille, tarkastukselle ja hyväksynnälle.

Pätee vain valmistajan asentamalle lampulle. Kaikki tarvikelamput erikseen ostettuina taataan 90 päivän ajaksi.

Ketä takuu suojaa:

Tämä takuu on voimassa vain tuotteen ensimmäiselle ostajalle.

Mitä tämä takuu ei kata:

1. Tuotetta, jonka sarjanumero on hangattu pois, muutettu tai poistettu.
2. Vahinkoja, vaurioita, epäonnistumisia tai viallista toimintaa, joka aiheutuu seuraavista tekijöistä:
 - a. Onnettomuus, vä rinkäyttö, huolimattomuus, tulipalo, vesi, salama tai muut luonnonilmiöt, virheellinen ylläpito, luvaton tuotteen muuntelu tai tuotteen mukana toimitettujen ohjeiden laiminlyönti.
 - b. Käyttö tuotteen teknisten tietojen ulkopuolella.
 - c. Tuotteen käyttö muissa kuin tarkoitetuissa käyttötarkoituksissa tai epänormaaleissa olosuhteissa.
 - d. Muiden kuin ViewSonic in valtuuttamien henkilöiden tekemät korjaukset tai korjausyritykset.
 - e. Tuotteen vahingoittuminen kuljetuksen aikana.
 - f. Tuotteen poisto tai asennus.
 - g. Tuotteen ulkoiset tekijät, kuten sähkövirran vaihtelut tai katkeaminen.
 - h. Muiden kuin ViewSonic in teknisiä erittelyjä vastaavien osien tai tarvikkeiden käyttö.
 - i. Normaali kuluminen.
 - j. Mikä tahansa muu syy, joka ei liity tuotteen tekovikaan.
3. Laitteen poistosta, asennuksesta tai asetusten tekemisestä aiheutuneet kulut.

Kuinka saat palvelua:

1. Pyyd tietoja takuunalaisesta huollosta ottamalla yhteyttä ViewSonic in asiakastukeen (Katso Asiakaspalvelu -sivulta). Sinun on annettava tuotteen sarjanumero.
2. Takuunalaisen huollon saamiseksi sinun on annettava seuraavat tiedot: (a) alkuperäinen päivätty ostosote, (b) nimesi, (c) osoitteesi, (d) ongelman kuvaus ja (e) tuotteen sarjanumero.
3. Vie tai lähetä tuote rahti maksettuna alkuperäisessä pakkauksessa valtuutettuun ViewSonic huoltokeskukseen tai ViewSonic ille.
4. Pyydä lisätietoja tai lähimmän ViewSonic-huoltokeskuksen osoite ViewSonic ilta.

Takuun rajoitukset:

Tässä kuvatun takuun lisäksi ei ole olemassa mitä n muita takuita, ei ilmaistuja eikä oletettuja, mukaan lukien oletettu takuu myytävyydestä ja sopivuudesta johonkin tiettyyn tarkoitukseen.

vahinkojen rajoittaminen:

Viewsonic in vastuu rajoittuu tuotteen korjauksen tai korvauksen hintaan. Viewsonic ei ole vastuussa seuraavista:

1. Toiseen tuotteeseen kohdistuva vahinko, joka aiheutuu tuotteen valmistusviasta, vahingot, jotka perustuvat epämukavuuteen, tuotteen käytön menetykseen, ajan menetykseen, voittojen menetykseen, liikemahdollisuuden menetykseen, liikearvon menetykseen, liikesuhteiden keskeytykseen tai muuhun kaupalliseen menetykseen, vaikka sellaisten vahinkojen mahdollisuudesta olisi ilmoitettu.
2. Mitk n muut vahingot, joko satunnaiset, seurannaiset tai muunlaiset.
3. Mik n asiakasta tai kolmatta osapuolta vastaan esitetty korvausvaatimus.

Paikallisen lain vaikutukset:

Tämä takuu on laillisesti sitova ja ostajalla voi olla lisäksi muita lakeihin perustuvia oikeuksia, jotka voivat vaihdella paikallisten säädösten mukaan. Jotkut lainsäädännöt eivät salli takuuehtojen rajoittamista tai satunnaisten ja välillisten vahinkojen poissulkemista. Edellä mainitut rajoitukset ja pois jättämiset eivät ehkä koske sinua.

Myynti USA: n ja Kanadan ulkopuolella:

Pyydä takuutietoja ja huoltoa ViewSonic in USA:n ja Kanadan ulkopuolella myydyille tuotteille ottamalla yhteyttä ViewSonic in tai paikalliseen ViewSonic in jälleenmyyjään.

Tämän tuotteen takuuaika Manner-Kiinassa (Hong Kongia, Macaota ja Taiwania lukuunottamatta) on Huoltotakuukortin ehtojen alainen.

Täydelliset tiedot Euroopassa ja Venäjällä myönnettyistä takuista löytyvät osoitteesta www.viewsoniceurope.com kohdasta Support/Warranty Information.

